



This is Concrete.

**PREISE ZUM  
01.03.2021**

**PROFESSIONELLES MATERIAL  
FÜR DAS SETZEN  
DER DOPPELWÄNDE**

Von unseren FEHR Teams getestet und empfohlen



**Einfach zu bestellen!**

 per E-Mail: [mac@fehrgroup.com](mailto:mac@fehrgroup.com)

 oder im E-Shop: [mac.fehrgroup.com](http://mac.fehrgroup.com)

**Lieferung an die Baustelle!**

**72h-Normallieferung**

**24h-Expresslieferung**

(auf Anfrage, nach Bestätigung durch das Lager, gegen Kostenaufschlag)

---

**Eine Frage?**

Kontaktieren Sie uns unter: + 33 (0)3.88.80.93.53

Set für das Setzen der

# 20 ersten Doppelwände

mit perfekter Synchronisation für garantierte Sicherheit

réf. **START PRECO**

Art.-Bez.



Dieses Set beinhaltet:

- 1 Ratschenschlüssel + Nuss
- 2 Packungen mit 20 Stück Schraubanker 014x100 mm
- 1 Packung mit 100 Schrauben M16 + Unterlegscheiben
- 1 Beutel mit 1100 kalibrierten Montageplatten, 2/3/10 mm gemischt
- 1 Dose Illbruck PU-Schaum 750 ml
- 1 Rolle Fugenband Durchmesser 20 mm - Länge 150 m

+



**2 Walkie-Talkies** Motorola T82 Extreme  
+ Headsets Vox + aufladbare Akkus und Ladegeräte  
mit 2 USB-Anschlüssen

---

Benötigen Sie eine Beratung für Ihre nächste Doppelwand-Baustelle?

Unser technischer Baustellensupport steht Ihnen jederzeit zur Verfügung

---

## Montageschulung - Beratung und Support



---

Eine Frage?

per E-Mail: [mac@fehrgroup.com](mailto:mac@fehrgroup.com)

Nähere Informationen?



Sehen Sie unser  
Tutorial-Video auf Youtube an

## Anmietung von Schutzgeländern



FEHR  
Patent

Schneller Aufbau: einfache Steckmontage  
Ohne Werkzeug  
Leicht: 25 kg  
Durchgehender Schutz

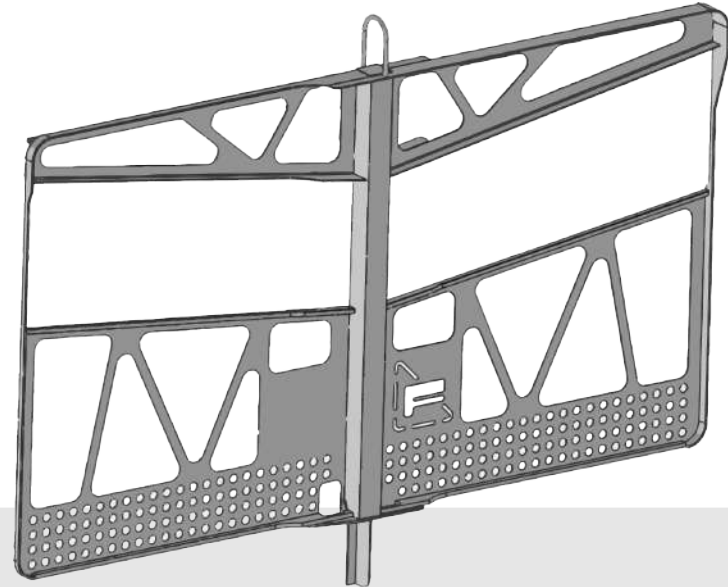

### Sicherheit und Ergonomie:

- Schutz vor Absturz, rund um das Gebäude verlaufend, bei allen Arbeiten: Setzen von Elementdecken, Betonieren von Elementdecken und Setzen der Wände auf der nächsthöheren Geschossebene.
- Schutz von Schächten und Öffnungen in der Bauplatte (Treppenhaus oder Aufzugschacht).

### Einfacher und schneller Aufbau

- **Durch einfaches Einstecken in eine Platine, bereits im Werk befestigt**
- **Die Geländer können nebeneinander gesetzt werden oder sich überschneiden**

Preis entsprechend  
Konfiguration und Ort der  
Baustelle

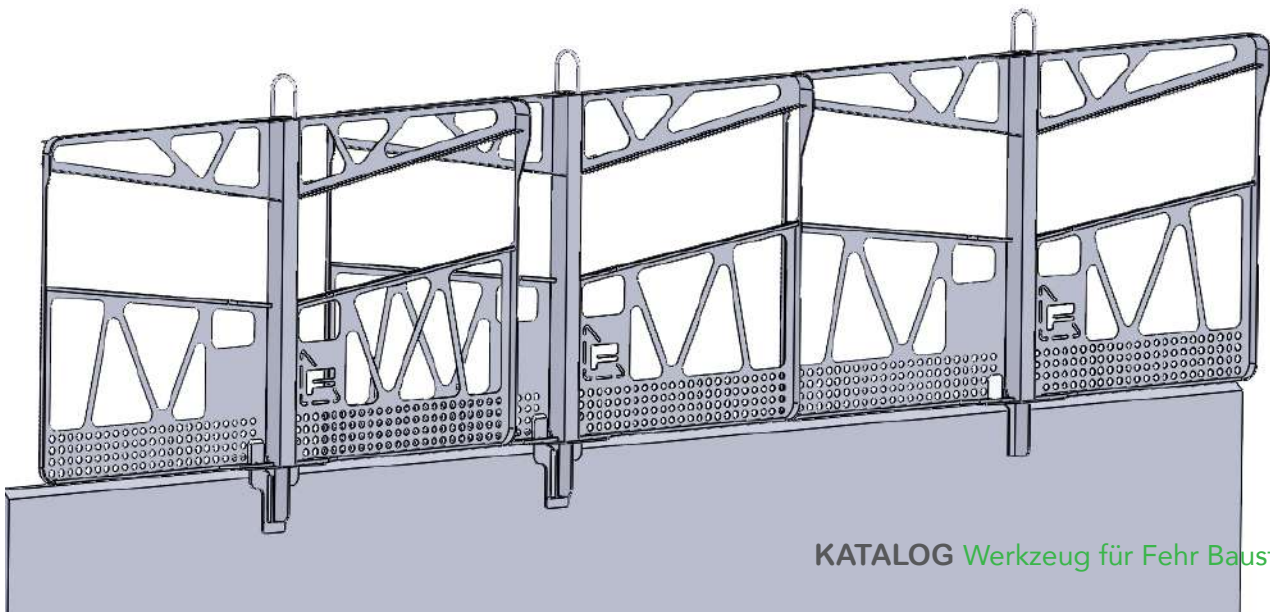

## Fassadengestaltung

### Demontage der Geländerplatine + Fugenbehandlung

Zeitersparnis  
Kein Arbeitsbühnen-Management  
Fachmännische und sorgfältige Arbeit

Preis auf Anfrage  
entsprechend Konfiguration  
und Ort der Baustelle



# Das unverzichtbare Baustellenzubehör

## Drahtseil mit Rolle

Art.-Bez. Elingue-poulie

**Rolle - Drahtseil**

\_\_\_\_\_

Art.-Bez. Palan de réglage

**Kettenzug zum Ausgleich**

\_\_\_\_\_

Art.-Bez. Elingue-poulie  
+ palan de réglage

**Rolle - Drahtseil + Kettenzug**

\_\_\_\_\_

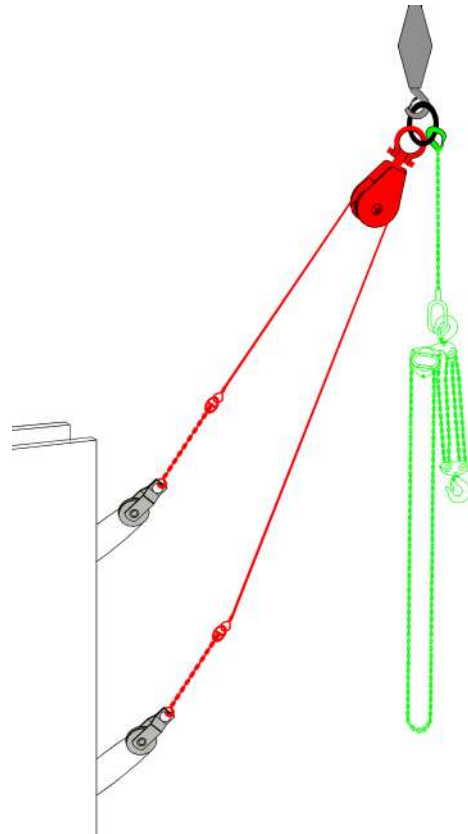

## Öffnende Rollen

Art.-Bez. öffnende Rollen

\_\_\_\_\_

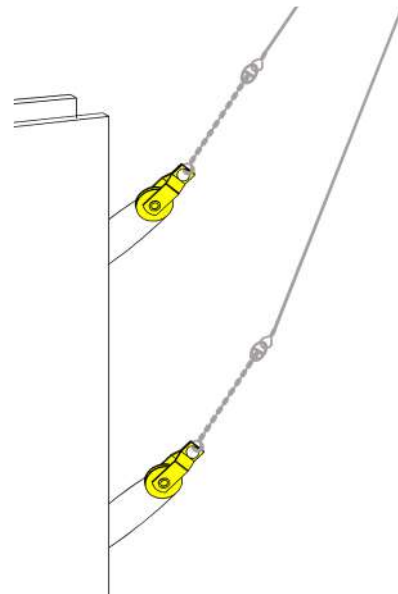

## Ausgleichsgehänge

Art.-Bez. Ausgleichsgehänge

\_\_\_\_\_

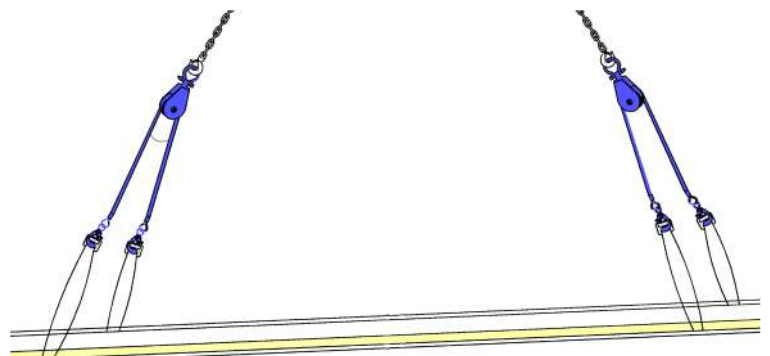





# Inhaltsverzeichnis

## **Elemente für Transport/Lagerung und Handhabung** **10**

Innenladergestell	11
Kippvorrichtung	12

## **Handling und drehen** **13**

Heben und Drehen von Doppelwänden mit großer Höhe	16
Heben der Doppelwände und Thermowände	14
Drehen der Doppelwände und der Thermowände	17

## **Setzen** **18**

Kalibrierte Montageplatte	19
FProtect: Brechbare Bewehrungen	20
Schlagschrauber 18 Volt	21
Schraubanker	22
Schraube M16 + Scheibe	23
Hebestange	24
AMP-Leiter - Plattform zum sicheren Betonieren	25
Betonier-Set	26

## **Fugenbehandlung** **27**

Anschlusschalung	28
Dichtungsband	29
Selbstklebende Dichtung aus vernetztem PE-Schaum	30
Gebrauchsfertige Fugenmasse	31
Fugenfüllprofil	32
Elastischer Fugenmastix: Sika Hyflex®	33
Handpistole MK5SC	34
PANASONIC Kartuschenpresse	34
PU-Spezialdämmschaum für Thermowände	35
Selbstklebendes Dichtungsband	36
Feine, leichte Wand-Ausgleichsmasse	37
Faserverstärkter Reparaturmörtel	38
Faserverstärkter 3-in-1-Reparaturmörtel	39

## **Behandlung der Doppelwand** **40**

Mineralisat B: Wasserabweisende Behandlung für Beton	41
Minéralisant TS: Wasserabweisende Behandlung für Untergründe aller Art	42
Complément Minéral Oléo +	43
Hydro-Net: Reiniger, Fleckentferner	44

## **Mauerabdeckungen aus Faserbeton** **45**

Mauerabdeckung aus ultrahochfestem Faserbeton FCap®	46
---	----

## **Elementdecke** **47**

Set zum Transportieren von Elementdecken	48
--	----

## **Allgemeine Mietbedingungen** **50**



# ELEMENTE FÜR TRANSPORT/LAGERUNG UND HANDHABUNG



Nähere Informationen?



Sehen Sie unser Tutorial-Video auf Youtube an



# Innenladergestell

## Die Vorteile des Innenladergestells:

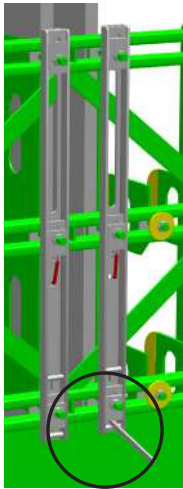

System zum Einstellen der Zwischenplatten:  
 ergonomischere und sicherere Lösung  
 - kein Festschrauben/Lossschrauben  
 - Reduzierung der Beschwerlichkeit der Arbeit  
 - Reduzierung des Lärms

↑ Lösen  
 ↓ Festklemmen

Erinnerung an die berufsständischen Regeln  
 - für das Heben,  
 - für die Beförderung auf der Baustelle.

Die von FEHR verwendeten Innenladergestelle sind selbstentladend und selbststabilisierend.  
 Werden für den Transport und die Lagerung der Doppelwände in vertikaler Lage verwendet

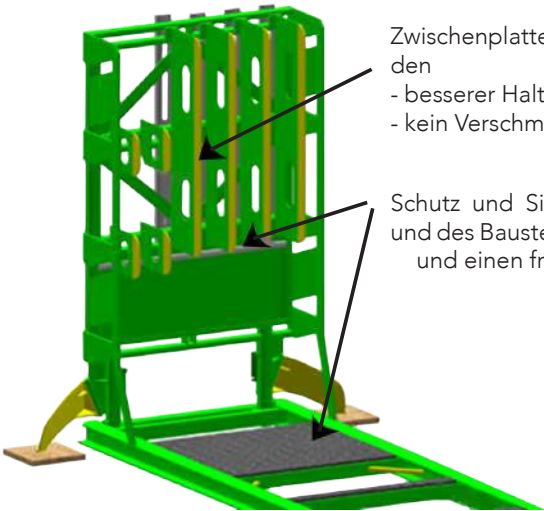

Zwischenplatten mit Elastomer-Enden  
 - besserer Halt  
 - kein Verschmutzen, keine Kratzer

Schutz und Sicherheit der Doppelwände und des Baustellenpersonals durch Stützen und einen frontalen Elastomer-Anschlag

Art.-Bez.	Eigenschaften	Menge
Art.-Bez. CONTENEUR	Herkömmliches Innenladergestell 1,50 m x 9,50m	1
Art.-Bez. DEMI-CONTENEUR	Halb-Innenladergestell 1,50 m x 4,65 m	1

Nähere Informationen?



Sehen Sie unser  
Tutorial-Video auf Youtube an



## Drehen von Doppelwänden mit großer Höhe

- Ein- und Ausladen ohne Kran

Haken

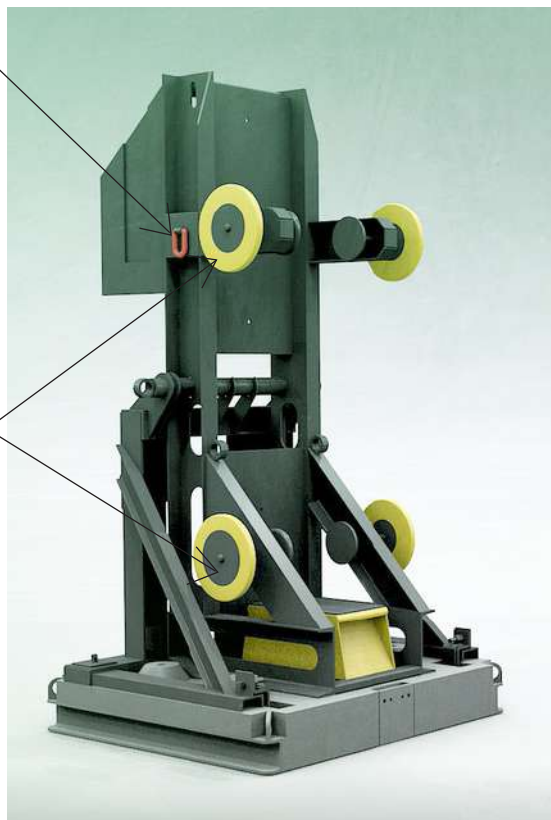

Führungsräder

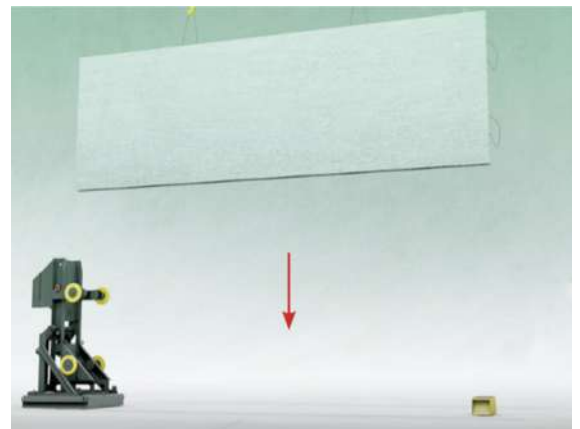

Art.-Bez.

Eigenschaften

Menge

Art.-Bez.  
RETOURNEUR

Kippvorrichtung mit beschwerter Grundplatte  
Gewicht: 2250 kg - 4,49 m x 1,52 m

1

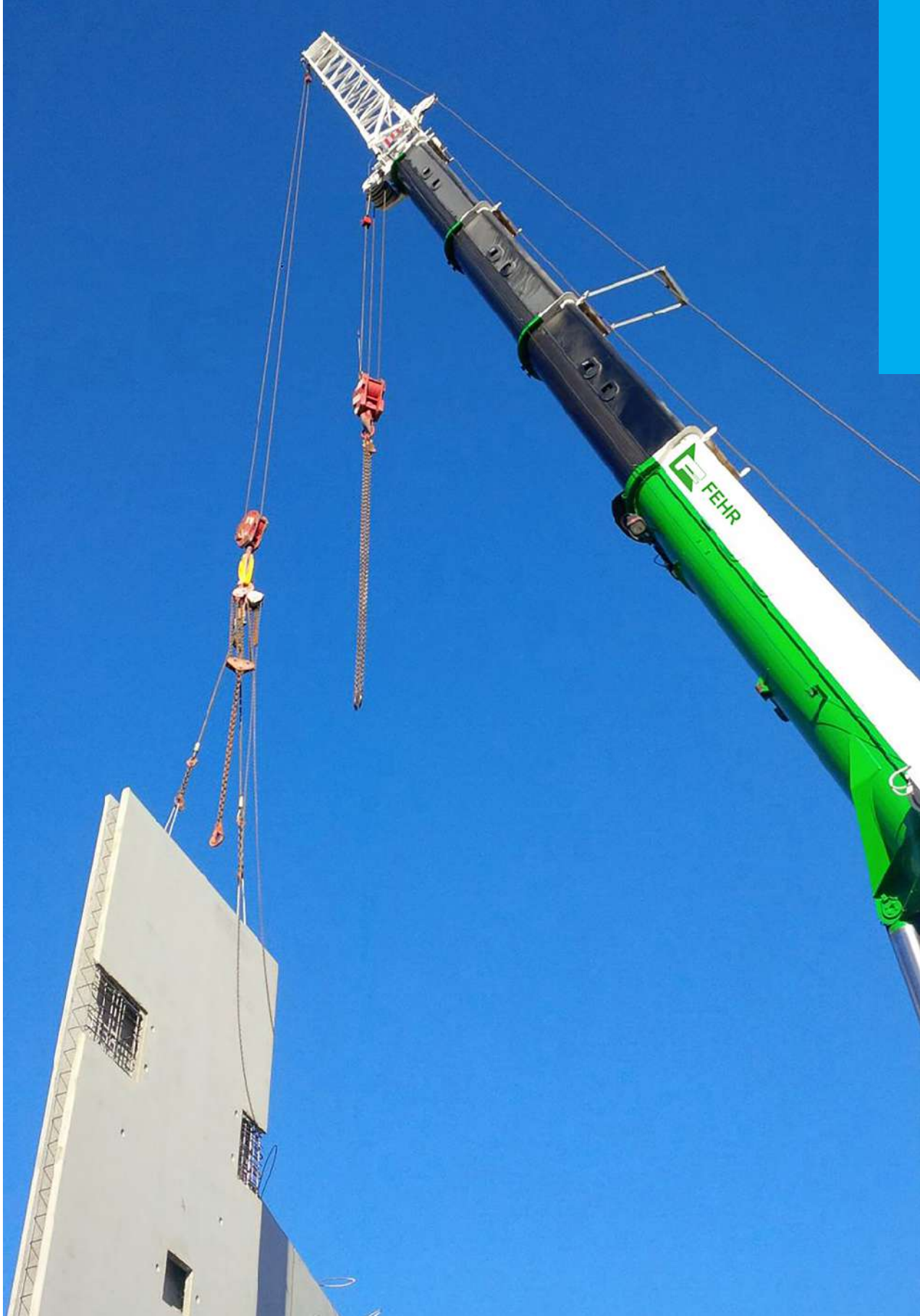

# A HANDLING UND DREHEN

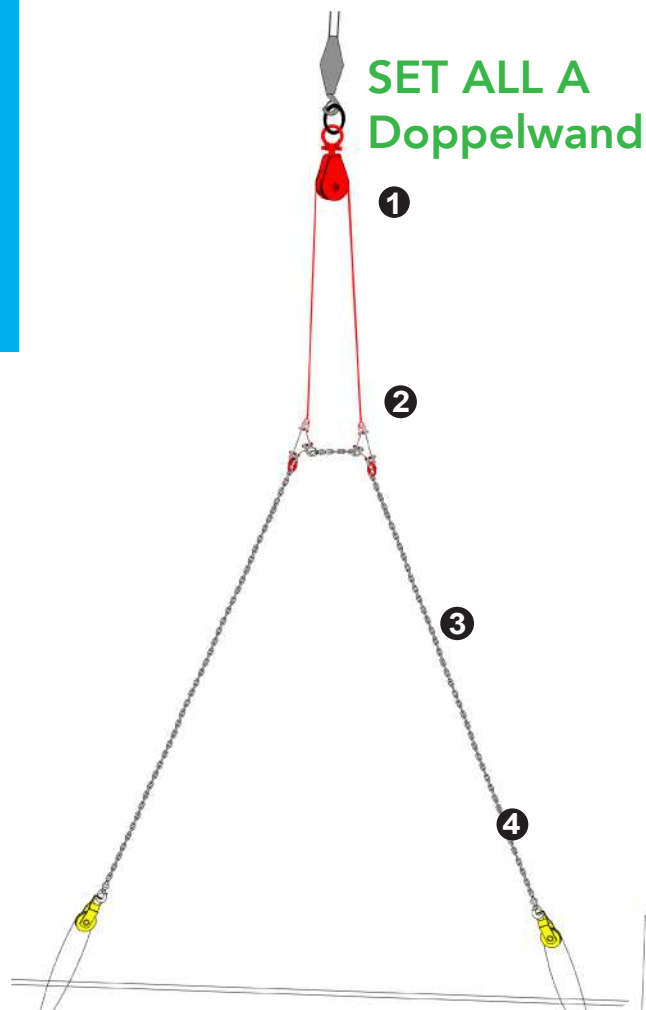

**SET ALL A**  
Doppelwand

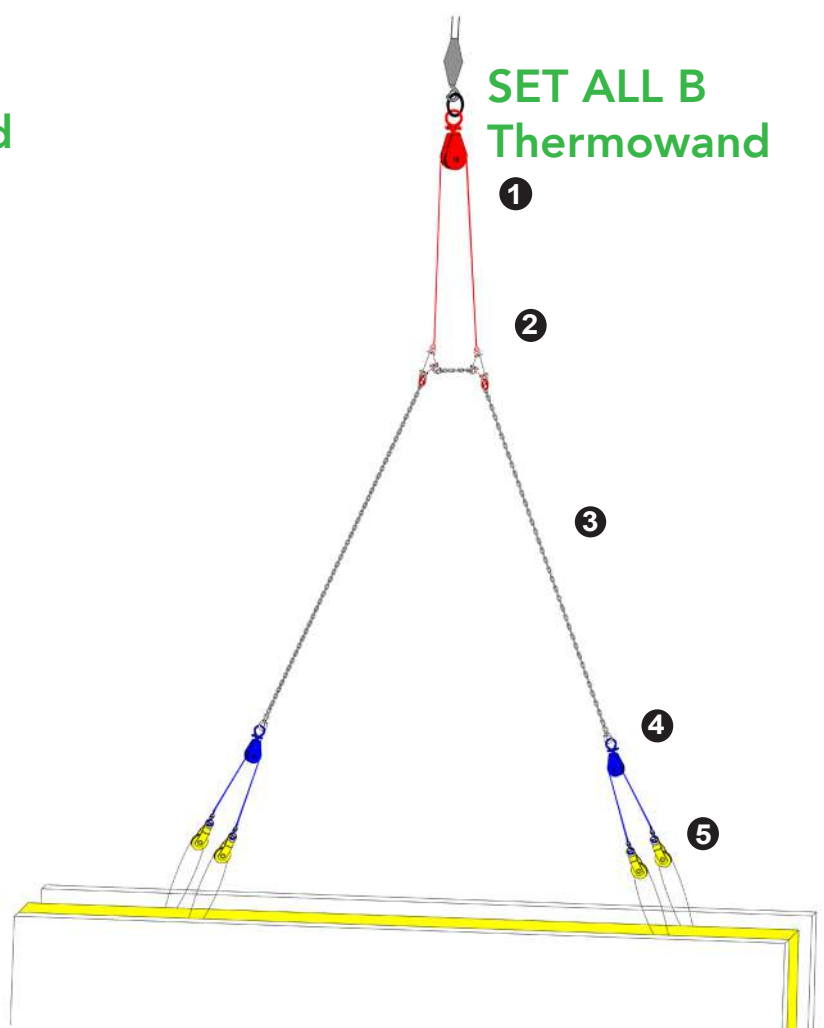

**SET ALL B**  
Thermowand

## Heben und Drehen von Doppelwänden mit großer Höhe

Art.-Bez.	Eigenschaften	Menge/Karton
Art.-Bez. KIT ALL-A	Set All in One A Doppelwand, bestehend aus: 1 - Drahtseil mit Rolle 2 - Verriegelungssystem 3 - Krankette	1
Art.-Bez. KIT ALL-B	Set All in One B Thermo-Doppelwand, bestehend aus: 1 - Drahtseil mit Rolle 2 - Verriegelungssystem 3 - Krankette 4 - Öffnende Rollen, gelb 5 - Ausgleichsgehänge	1
Réf. POULIES OUVRANTES JAUNES	Öffnende Rollen, gelb	1 Paar
Art.-Bez. EQUILIBREURS BLEUS	Ausgleichsgehänge	1 Paar



Nähere Informationen?



Sehen Sie unser Tutorial-Video auf Youtube an

Heben UND Wenden mit einem einzigen System

- 1 - Einhängen des Systems
- 2 - Heben der Wand: verriegeln
- 3 - Wenden der Wand: entriegeln

Dauer des Vorgangs: 5 Minuten!

Vorteile:

- Ein einziges System für zwei Vorgänge
- ▶ keine beschwerlichen Arbeiten mehr
- ▶ erhöhte Sicherheit
- ▶ mehr Produktivität

Hebephase



Wendephase



## Doppelwand

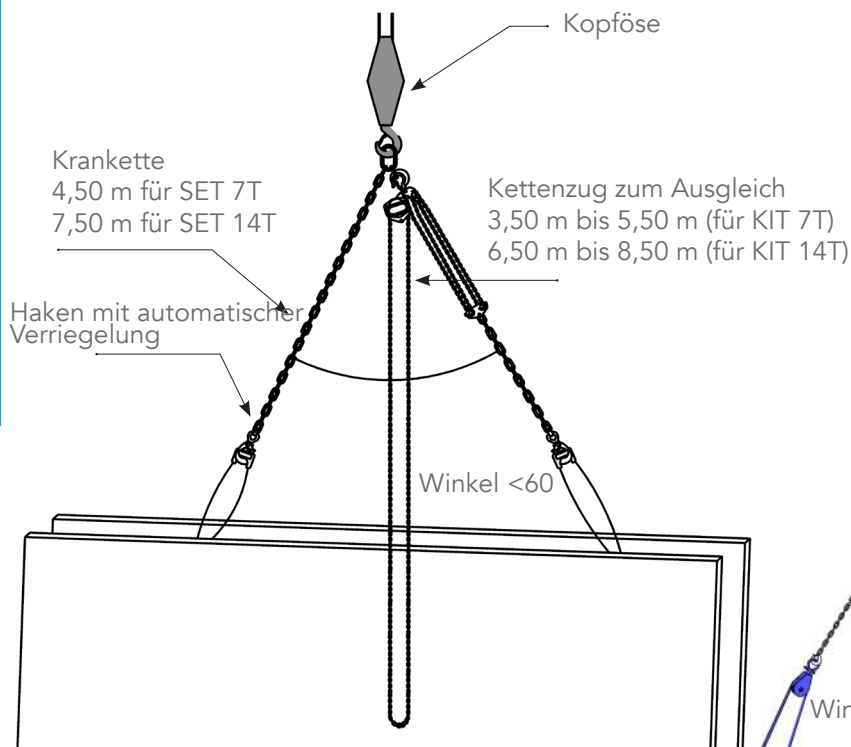

## Thermowand

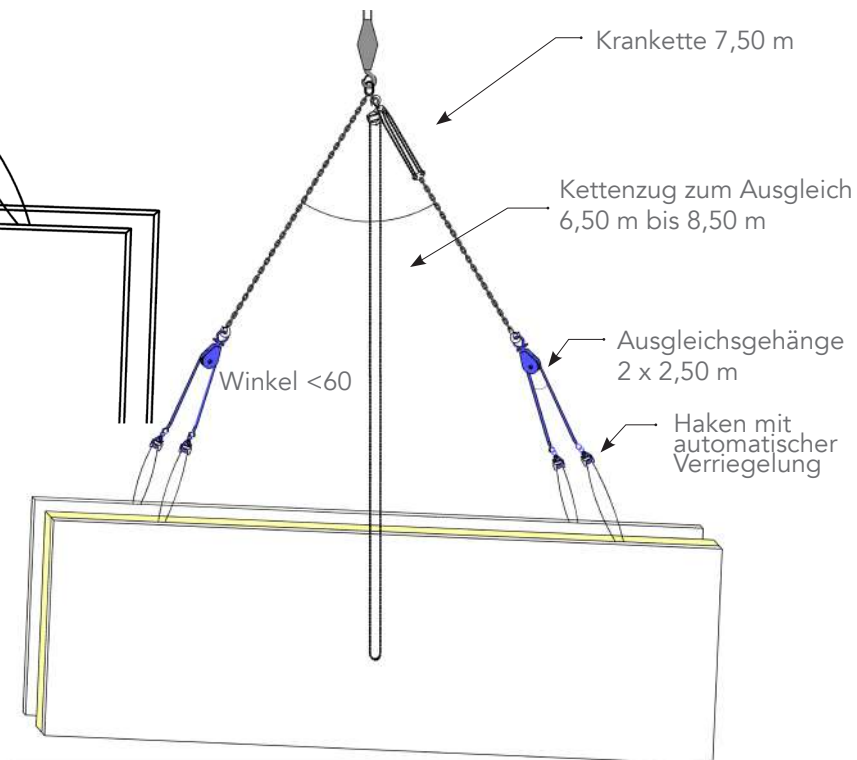

## Heben der Doppelwände und Thermowände

Das Ausbalancieren erfolgt durch Betätigen des Kettzugs zum Verkürzen oder Verlängern des einstellbaren Trums. Standardlänge der Manövrierkette des Kettzugs: 10 m (siehe MAC-Katalog für andere Länge)

Art.-Bez.	Eigenschaften	Menge/Karton
Art.-Bez. KIT 1 - 7T	Hebeset für Doppelwände <math>< 7\text{ t}</math> mit: - 1 Krankette, Länge 4,50 m - 1 Kettenzug zum Ausgleich 3,50 m bis 5,50 m	1
Art.-Bez. KIT 2 - 14T	KHebeset für Doppelwände <math>< 14\text{ t}</math> mit: - 1 Krankette, Länge 7,50 m - 1 Kettenzug zum Ausgleich 6,50 m bis 8,50 m	1
Art.-Bez. KIT 3 - 14T-TH	Hebeset für Thermowände <math>< 14\text{ t}</math> mit: - 1 Hebeset für Doppelwände <math>< 14\text{ t}</math> - 1 Kettenzug zum Ausgleich - 1 Paar Ausgleichsgehänge	1



## Doppelwand

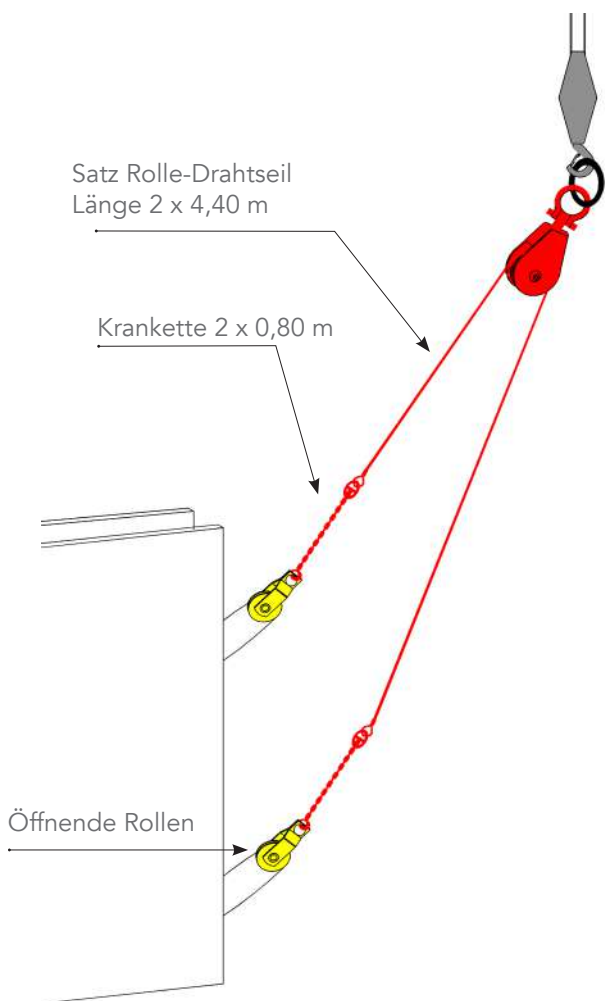

## Thermowand

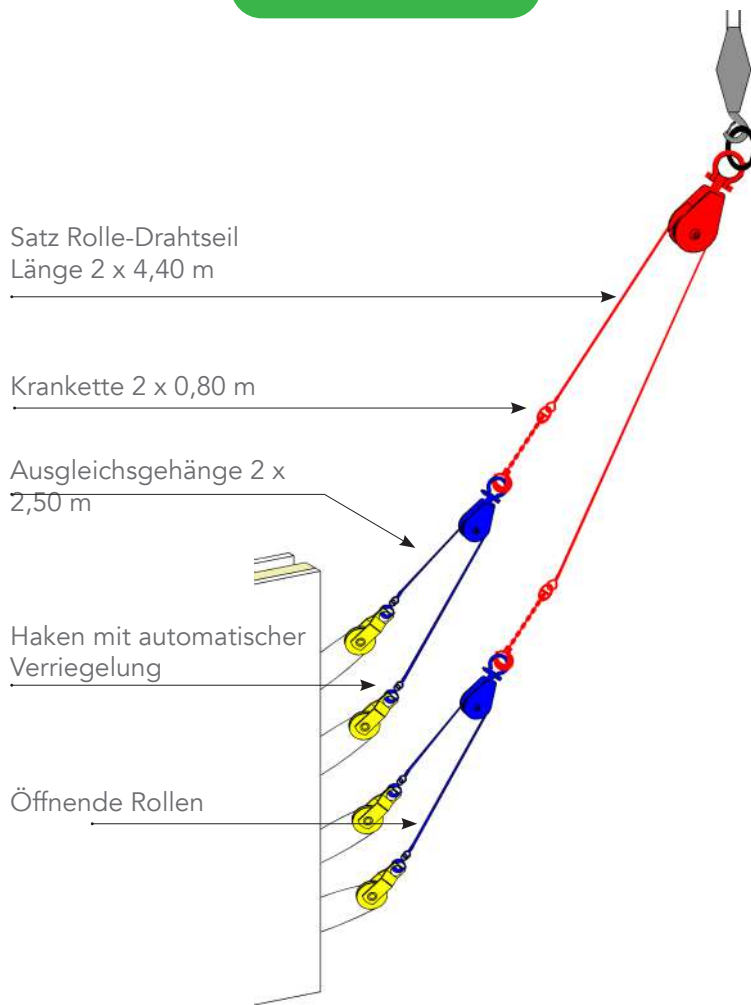

## Drehen der Doppelwände und der Thermowände

Art.-Bez.	Eigenschaften	Menge/Karton
Art.-Bez. KIT-RET-CL	Dreh-Set, komplett Doppelwand < 12 t: - 1 Satz Rolle-Drahtseil - 1 Paar öffnende Rollen	1
Art.-Bez. KIT-RET-TH	Dreh-Set, komplett Thermowand < 12 t: - 1 Dreh-Set Doppelwand < 12 t (rot) - 1 Paar Ausgleichsgehänge TH (blau) - 2 Paar öffnende Rollen (gelb)	1



## B SETZEN



## Kalibrierte Montageplatte

Zum Unterkeilen der Wände zwecks waagerechter Ausrichtung zum Fundament

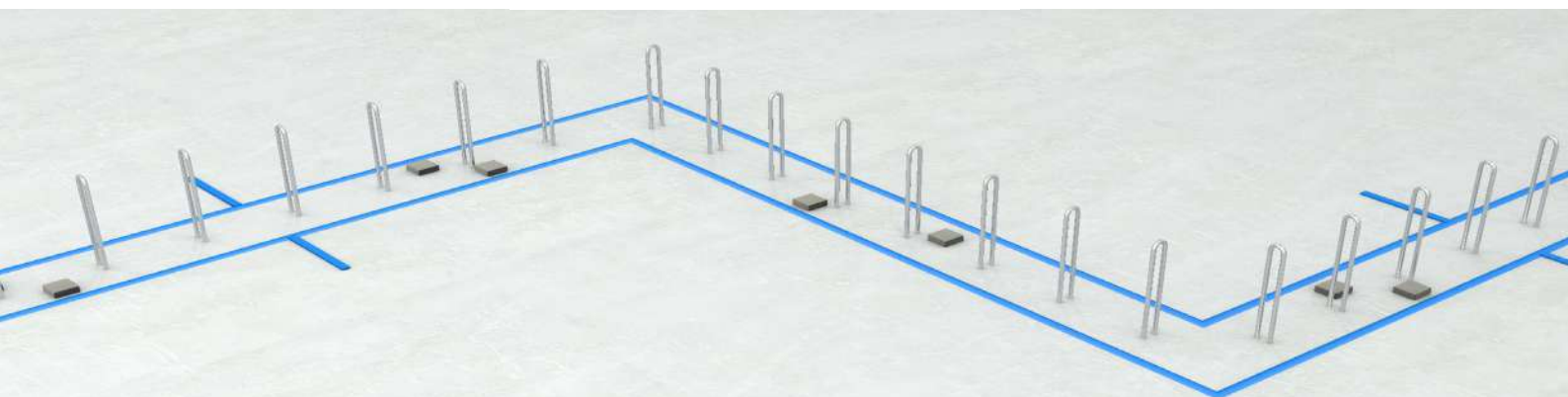

Art.-Bez.	Eigenschaften	Menge/Karton
Art.-Bez. CALE-20MM	Kalibrierte Montageplatte: Dicke 20 mm	je 150
Art.-Bez. CALE-PANACHE	Kalibrierte Montageplatte, gelocht: Dicke 2/3/10 mm	je 1100

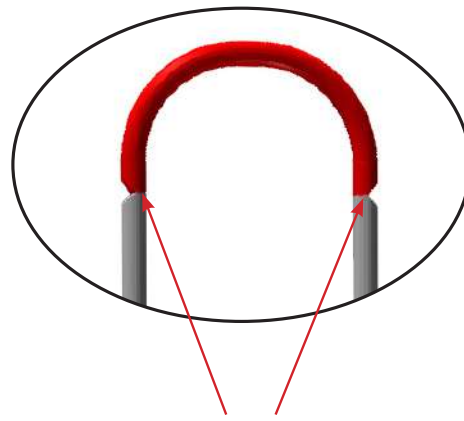

Dank dieser Schwachstellen wird das Eisen unter der Belastung, die durch seismische Kräfte ausgeübt wird, automatisch gebrochen.

- Kein beschwerliches Durchtrennen der Schlinge durch den Arbeiter.

## FProtect: Brechbare Bewehrungen

### Vorteile:

- ▶ Keine Schutzabdeckung notwendig!
- ▶ Erhöhte Sicherheit
- ▶ Keine Abfälle
- ▶ Saubere und sichere Baustelle!

110mm  
Ø 8,10,12 mm

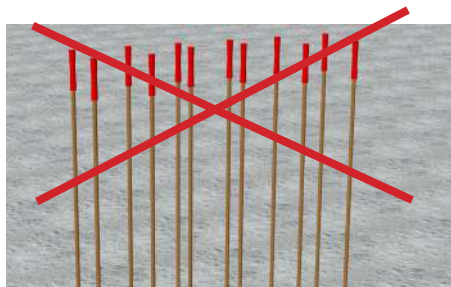

### • Erhöhte Sicherheit

Dank ihrer Form sind die Anschlussbewehrungen 100 % sicher und stellen keine Gefahr für die Arbeiter dar.

### • Zeitersparnis

Es ist nicht mehr notwendig, Abdeckungen oder Schienen aus PVC anzubringen und anschließend zu entfernen.

### • Kosteneffizienz

Es ist nicht mehr notwendig, Abdeckungen oder Schienen aus PVC zu kaufen und zu lagern.

### • Keine Abfälle

Keine Abfälle aus PVC-Abdeckungen und -Schienen mehr auf der Baustelle

Art.-Bez.	Eigenschaften	Menge/ Packung
Art-Bez. FPROTECT-08	Brechbare Bewehrungen - Ø 8mm	je 1000
Art-Bez. FPROTECT-10	Brechbare Bewehrungen - Ø 10mm	je 1000
Art-Bez. FPROTECT-12	Brechbare Bewehrungen - Ø 12mm	je 1000



## Schlagschrauber 18 Volt

Befestigung der Schraubanker im Beton.

Kompakter Schlagschrauber mit Getriebe aus Aluminiumguss.

Werkzeugaufnahme 1/2".

Leistungsstarker Motor mit 240 Nm Drehmoment.

Weicher und ergonomischer Griff.

Ladeanzeige.

Leistungsstarkes und robustes Werkzeug.

Vorteile:

- ▶ Leicht
- ▶ Schnell
- ▶ Sehr leistungsstark

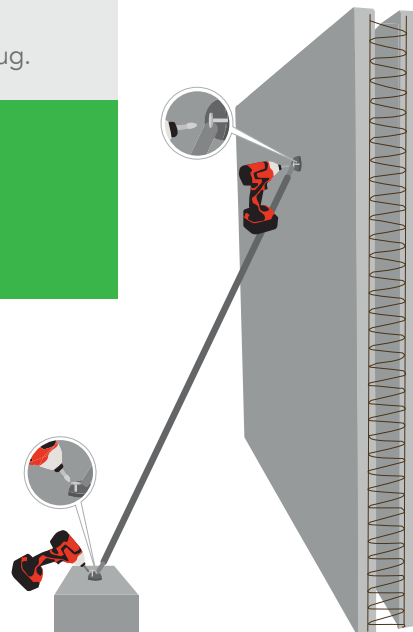

### TECHNISCHE DATEN

VLeerlaufdrehzahl	0-2100 U/min
Leerlaufdrehzahl Stufe 2	0-3200 U/min
Gewicht	2,2 kg
Nuss	1/2" Sechskant / 12,7 mm
Max. Drehmoment	240 Nm
<b>Akku</b>	
Spannung	18 V
Ladedauer	65 min
Akkukapazität	3.0 Ah
<b>Geräusch und Vibration</b>	
Vibration	0,7 m/s <sup>2</sup>
Lärmemission	75 dB
Schalldruckpegel (Lpa)	90 dB(A)
Unsicherheit Geräusch (dB)	3 dB
Vibration (Ah)	9 m/s <sup>2</sup>
Unsicherheit (K)	1.5 m/s <sup>2</sup>

Art.-Bez.

Eigenschaften

Menge/Karton

Art.-Bez. DIW-1800L

Art.-Bez. DIW-1800 L + Satz mit 10 Bits

1



## Schraubanker

Werden ohne Dübel in Fundament, Ballast und Bauplatte geschraubt. Befestigt die Sprieße am Boden, um die Doppelwand zu stabilisieren.

3 Befestigungsmöglichkeiten: Befestigung an Fundament, an Stahlbetonballast, Befestigung an Vollplatte, an Plattenbelag

### Vorteile:

- ▶ Schneller und einfacher Einbau:
- ▶ Einschrauben ohne Dübel
- ▶ Direkte Befestigung im Beton
- ▶ Bessere Leistung: Der Schraubanker schafft eine Hinterschneidung im Beton

### TECHNISCHE DATEN

Bohrdurchmesser	14mm
Durchmesser des Lochs im Anbauteil	18mm
Drehmoment	60 Nm
Schlüsselweite	18
Klemmstärke	13,20mm
Größter Durchmesser	16,23mm
Kleinster Durchmesser	14,18mm
Gewinde	17mm
Fasenlänge	5mm

Art.-Bez.	Eigenschaften	Menge/Karton
Schrauben 014 Länge 80 mm	Standard-Verankerungstiefe: Dicke des zu befestigenden Teils: 10mm Bohrtiefe: 80mm Verankerungstiefe: 70 mm Reduzierte Verankerungstiefe: Dicke des Anbauteils: 20 mm Bohrtiefe: 70 mm Verankerungstiefe: 60 mm	Karton mit 20 Stk
Schrauben 014 Länge 100 mm	Standard-Verankerungstiefe: Dicke des zu befestigenden Teils: 30mm Bohrtiefe: 80mm Verankerungstiefe: 70 mm Reduzierte Verankerungstiefe: Dicke des Anbauteils: 40mm Bohrtiefe: 70 mm Verankerungstiefe: 60 mm	Karton mit 20 Stk
Schrauben Ø014 Länge 130 mm	Standard-Verankerungstiefe: Dicke des zu befestigenden Teils: 15mm Bohrtiefe: 125mm Verankerungstiefe: 115 mm Reduzierte Verankerungstiefe: Dicke des Anbauteils: 70mm Bohrtiefe: 70 mm Verankerungstiefe: 60 mm	Karton mit 20 Stk



## Schraube M16 + Scheibe

Befestigt die Sprieße an der Doppelwand

Art.-Bez.	Eigenschaften	Menge/Karton
Art.-Bez. VIS M16	Schrauben M16X45 8.8 + LL16	Karton mit



## Hebestange



Heben, Anheben, Unterkeilen, Rücken.

Leichtestes Werkzeug auf dem Markt, aus Alu-Legierung.

Hohe Leistungsfähigkeit zum Anheben und Rücken der Wand. Kann sich dank Rastkerben an die verschiedenen Bodenhöhen anpassen.

Griff mit Elastomer-Grip: liegt gut in der Hand, ermöglicht das Arbeiten an schwer zugänglichen Stellen.

Vorteile:

- ▶ 3x leichter als herkömmliche Zangen
- ▶ Beugt Muskel- und Skelettschmerzen am Rücken vor
- ▶ Passt sich an alle Stellen, auch schwer zugängliche, an

### TECHNISCHE DATEN

Länge	170 mm
Gewicht	4,40 Kg

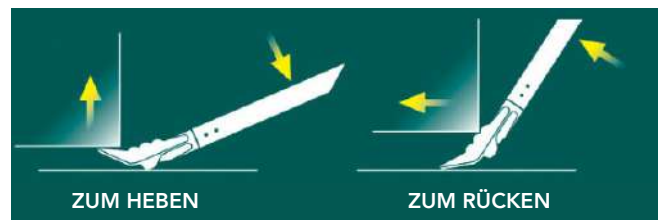

Art.-Bez.	Eigenschaften	Menge/Karton
Art.-Bez. BARRE-MINE	Hebestange	1





## AMP-Leiter - Plattform zum sicheren Betonieren

### Vorteile:

- ▶ Vollständiger umlaufender Schutz des Nutzers (integriert)
- ▶ Einhängenhaken an den Außenseiten
- ▶ Verstellbare Haken für alle Wanddicken
- ▶ Solide und leichte Struktur
- ▶ Leicht transportierbar (< 20 kg)
- ▶ Eignet sich perfekt für unebene Gelände (Höhenausgleich)
- ▶ Sicheres Arbeiten mit zwei freien Händen
- ▶ Für punktuelle Eingriffe, da kein Werkzeug benötigt wird
- ▶ Ermöglicht dem Benutzer die sichere Ausführung folgender Arbeiten:
  - Anschlagen
  - Lösen der Schlingen
  - Führen des Einsetzens der Bewehrungen
  - Führen des Betonierens

Arbeitsplattform mit 55 cm Breite, geeignet für Doppelwände von 2,90 m bis 4,30 m Höhe und für alle Breiten.

### Sicherheit:

Stimmt überein mit den Normen NF EN 131-1 und NF EN 131-2. Die Plattform berücksichtigt die im Dekret vom 1. September 2004 beschriebenen Maßnahmen (Temporäre Arbeiten in der Höhe).

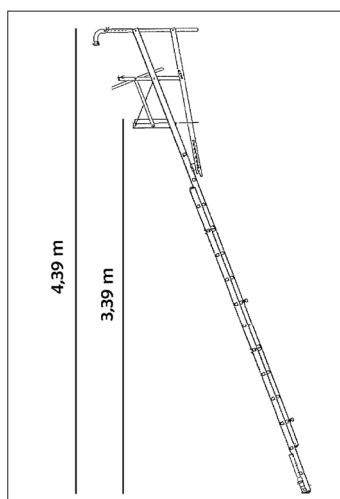

AMP 439

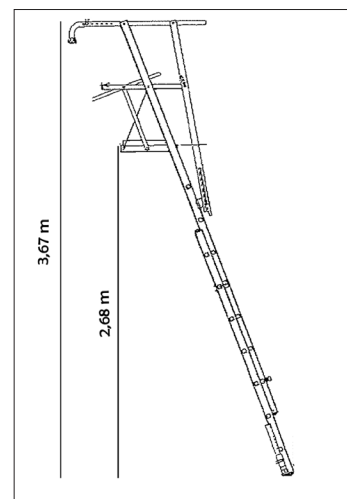

AMP 367

Art.-Bez.	Eigenschaften	Menge/Karton
Art.-Bez. AMP367	Plattform 3,67 m	1
Art.-Bez. AMP439	Plattform 4,39m	1

Dieses Set beinhaltet

1 Trichter für den  
Betonkübel

1 Trichter für die  
Doppelwand

2 Stiele für das  
Betonieren vom  
Boden aus

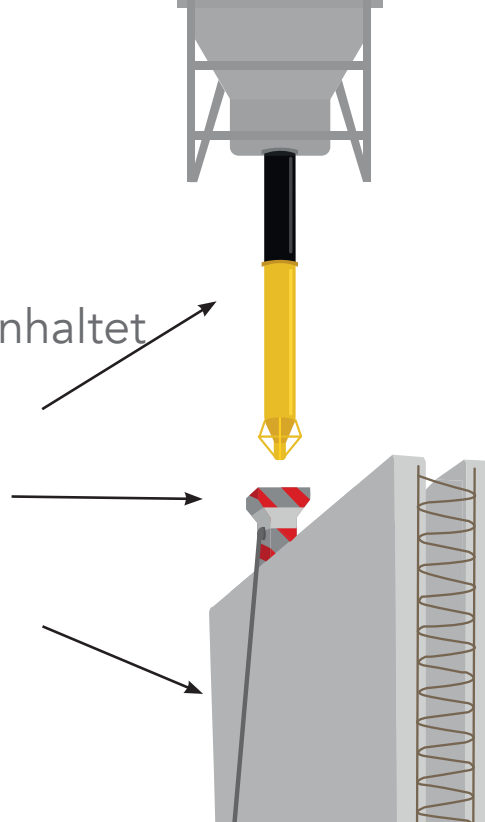

## Betonier-Set

Anwendung:

- ▲ Die Innenseiten der Doppelwände vornässen, um das Fließen des Betons beim Füllen zu verbessern und eine bessere Haftung an den Schalwänden zu erreichen.
- ▲ Die Verbundbewehrungen von einer mobilen Plattform aus einführen.
- ▲ Die Wände vom Boden aus, unter Beachtung einer Betonierhöhe von 0,70 m pro Stunde, betonieren.
- ▲ Elementdecke setzen oder Bauplatte schalen.
- ▲ Geländer oder umlaufendes Gerüst anbringen.
- ▲ Den Rest der Wand von der Elementdecke aus betonieren.
- ▲ Die Verbundbewehrungen der Doppelwände der nächsten Geschossebene setzen.

Vorteile:

- ▲ Ermöglicht das sichere Füllen der Wände vom Boden aus

Art.-Bez.	Eigenschaften	Menge/Karton
Art.-Bez. KIT-BETON	Betonier-Set	1



# C FUGENBEHANDLUNG



## Anschlusschalung

### Vorteile:

- ▶ Saubere Fugen in weniger als 1 min
- ▶ Schnelles und sauberes Arbeiten: ohne Werkzeuge
- ▶ Keine Baustellenabfälle
- ▶ Aus verzinktem Stahl, flexibel



Die Schalung an der Doppelwand im Bereich des Anschlusses zwischen 2 Wänden platzieren.



Die Befestigungsdübel in die dazu an der Schiene vorgesehenen Bohrungen einführen.



Drehen und am Dübel ziehen, um die Schalung ordnungsgemäß am Anschluss der Doppelwand zu befestigen.



Schiene nach dem Verfugen demontieren. Dazu den Dübel drehen.

Art.-Bez.	Eigenschaften	Menge/Karton
Art.-Bez. COF-FRAGE-100	Länge 100 cm	Karton mit 10 Stk
Art.-Bez. COF-FRAGE-150	Länge 150 cm	Karton mit 10 Stk
Art.-Bez. COFFRAGE CHEVILLE	Dübel	Eimer mit 250 Stk.

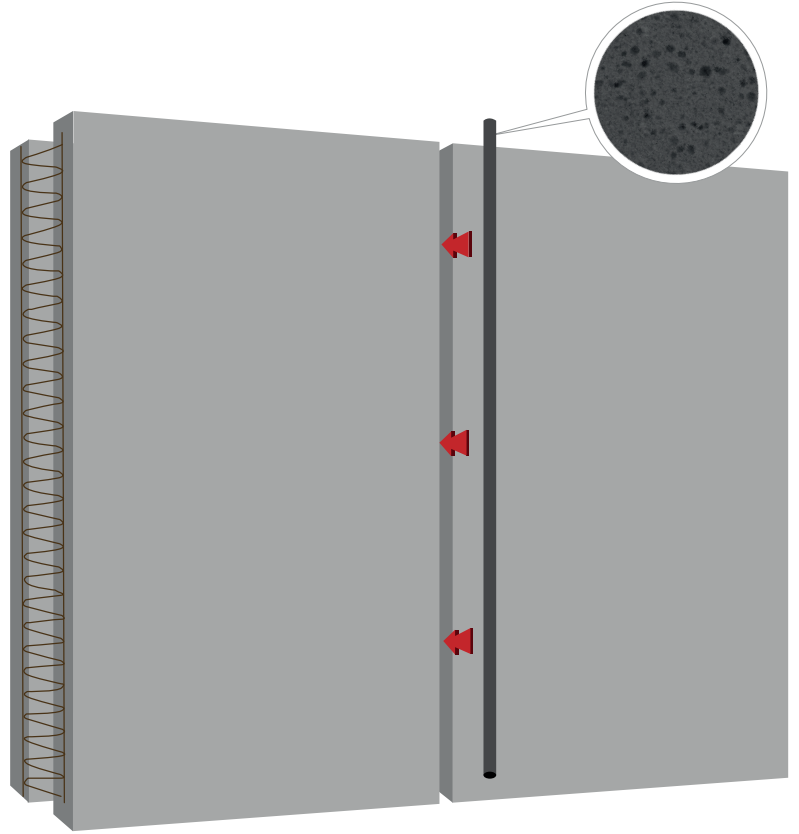

## Dichtungsband

Polyurethanschaum-Band, mit einem flammwidrigen Kunstharz homogen durchimprägniert, zum Abdichten von Fugen (1 oder 2 Etagen). Ist der Witterung direkt ausgesetzt, beständig gegen UV-Strahlung.

### Sicherheit:

Entspricht den Normen NF P 85-570 und NF P 85-571-Classe 1

### Avantages :

- ▶ Perfekte Abdichtung gegen Luft und schlagenden Regen, nach französischen Normen getestet und freigegeben
- ▶ Sehr hohe Verformbarkeit
- ▶ Gute Wärme- und Schalldämmung
- ▶ Wasserdampfdurchlässig
- ▶ Optimierte Maße zur Einhaltung der Baustellentoleranzen
- ▶ System funktioniert nicht durch Adhäsion, sondern durch Dekompression

### TECHNISCHE DATEN

Die Wahl des Produkts hängt von der Breite der abzudichtenden Fuge ab: Die niedrige Zahl gibt jeweils die Mindestbreite der Fuge an, in die das Band eingesetzt werden kann. Die hohe Zahl gibt die maximale Öffnung der Fuge an, in der das Band seine Abdichtungsfunktion sichert.

Tiefe/Breite der Fuge von ... bis ... mm*	Einsatzbereich Fuge von ... bis ... mm*
20/8-18	8-18
25/10-22	10-22
30/13-29	13-29

\* Bewegungen und Maßänderungen durch Dehnung müssen hinzuaddiert werden.

Art.-Bez.	Eigenschaften	Menge/Karton
Art.-Bez. 20/8-18	PU-Schaum-Fugenband	Karton mit 49,50 m
Art.-Bez. 25/10-22	PU-Schaum-Fugenband	Karton mit 36,00 m
Art.-Bez. 30/13-29	PU-Schaum-Fugenband	Karton mit 52,00 m



## Selbstklebende Dichtung aus vernetztem PE-Schaum

Für Doppelwände und Thermowände:  
Böden oder Wände: absorbiert Bewegungen und verhindert Rissbildung

Frist: 6 Wochen

### Vorteile:

- ▶ Keine Eindringen von Beton und Schlempe zwischen 2 Dämmschichten
- ▶ Kein Risiko einer Wärmebrückenbildung
- ▶ Einfache und schnelle Verlegung

Art.-Bez.	Breite	Stärke	Länge	Menge/Karton lfd. m
Art.-Bez. JFE 1520	150mm	20mm	10m	600 1200
Art.-Bez. JFE 1620	160mm	20mm	10m	600 1200
Art.-Bez. JFE 1720	170mm	20mm	10m	500 1000
Art.-Bez. JFE 1820	180mm	20mm	10m	500 1000
Art.-Bez. JFE 1920	190mm	20mm	10m	500 1000
Art.-Bez. JFE 2020	200mm	20mm	10m	400 800
Art.-Bez. JFE 2120	210mm	20mm	10m	400 800
Art.-Bez. JFE 2220	220mm	20mm	10m	400 800
Art.-Bez. JFE 2320	230mm	20mm	10m	400 800
Art.-Bez. JFE 0410	40mm	20mm	10m	480 960



## Gebrauchsfertige Fugenmasse

### TECHNISCHE DATEN

Oberflächliche Trocknungszeit	Spezial-Acrylemulsion	
Aussehen	Leichte pastöse Masse	
Dichte	EN/ISO 2811-1	0,5 g/mm <sup>3</sup>
Verarbeitungstemperatur	+5°C bis +35°C	
Einsatztemperatur	-20°C bis +75°C	
Schwinden	Maximal 1 %	
pH-Wert	7	
Oberflächliche Trocknungszeit	+23 °C und 50 % r.F.	60 Minuten
Durchtrocknungszeit	+23 °C und 50 % r.F.	Max. 72 Stunden (Dichtung 20 x 20 mm)

Für die Ausführung waagrechter und senkrechter Fugen

#### Vorteile:

- ▶ Kein Schwinden
- ▶ Keine Rissbildungsgefahr
- ▶ Kann mit dem Spachtel aufgetragen werden
- ▶ Nur eine einzige Schicht erforderlich
- ▶ Streichbar nach 72 Stunden
- ▶ Kann bei niedrigen Temperaturen verarbeitet werden
- ▶ Extra leicht und besonders einfach aufzutragen:  
Ultraleichtes Produkt aufgrund seiner geringen Dichte, kann ohne Kriechgefahr an Wänden und Decken aufgetragen werden. Das ermöglicht ein perfektes, einfaches und schnelles Auftragen in einem Arbeitsgang.

Art.-Bez.	Eigenschaften	Menge/Karton
Art.-Bez. PATE-JOINT	Fugenmasse	17 l-Eimer



## Fugenfüllprofil

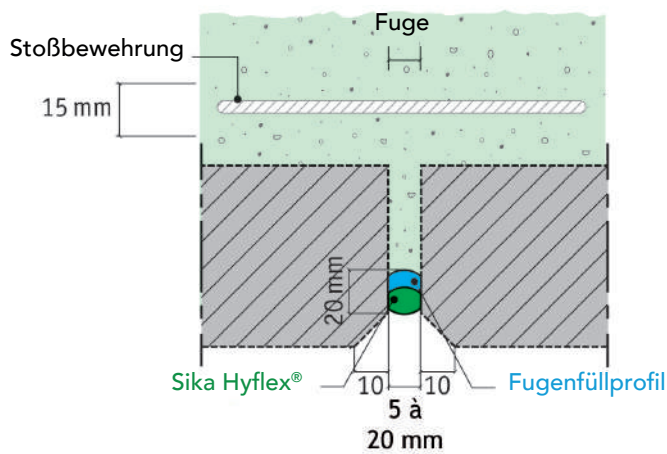

### TECHNISCHE DATEN

- ▲ Schaum-Rundschnur als Fugenfüller, wird mit einem Mastix bedeckt (Sika Hyflex®)
- ▲ Das Kompriband begrenzt die Mastixtiefe
- ▲ Wird vor dem Abdichten mit dem Mastix Sika Hyflex® in die Fuge eingelegt

Fugenbreite Profil von ... bis ... mm*	Durchm. Fugen- zu verwendende Rundschnur
5-8	10 mm
8-16	20 mm
20-25	30 mm

\* Bewegungen und Maßänderungen durch Dehnung müssen hinzuaddiert werden.

Art.-Bez.	Eigenschaften	Menge/Karton
Art.-Bez. FOND-10	Durchmesser 10mm	Rolle mit 600m
Art.-Bez. FOND-20	Durchmesser 20mm	Rolle mit 150m
Art.-Bez. FOND-30	Durchmesser 30mm	Packung mit 90x2m
Art.-Bez. FOND-50	Durchmesser 50mm Speziell für Thermowand	Packung mit 44x2m





## Elastischer Fugenmastix: Sika Hyflex®

### TECHNISCHE DATEN

Farbe	Betongrau
Dichte	~1,33
Bruchdehnung	~700% bei +23°C
Elastizitätsmodul	Ca. 0,4 MPa bei +23°C
Hautbildungszeit	Ca. 60 min bei +23°C und 50% r.F

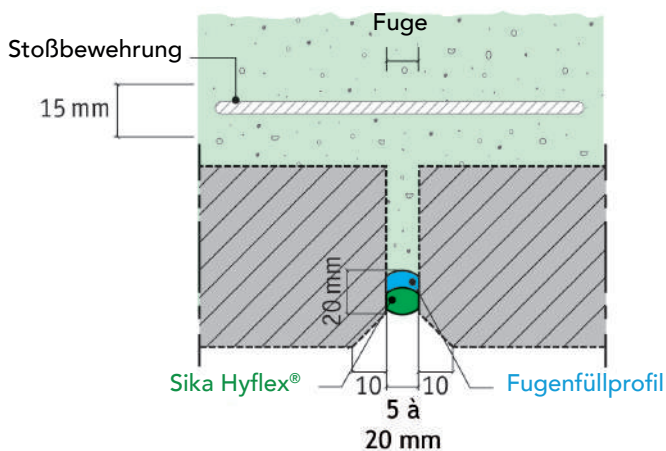

Einfache Verarbeitung, in der technischen Zulassung empfohlen, zum Hinterfüllen von Fugen.

Mit der Pistole (manuell oder automatisch) auf die Hinterfüllschnur aufzutragender Mastix. Kann nach der Vernetzung gestrichen werden (nach vorherigen Tests).

- ▲ Wird zur Behandlung der Hinterfüllschnur verwendet.
- ▲ Dämmung und Dichtheit.
- ▲ Elastomer auf der 1. Kategorie SNJF, auf Polyurethanbasis, für Fassaden, 1-komponentig, feuchtigkeitsvernetzend

#### Vorteile:

- ▲ Einfach aufzutragen und zu glätten
- ▲ Verläuft nicht: polymerisiert schnell
- ▲ Wirft keine Blasen: gute natürliche Alterungs- und Witterungsbeständigkeit

Art.-Bez.	Eigenschaften	Menge/Karton
Art.-Bez. SIKA-HYFLEX®	Elastischer Fugenmastix 600ml	Karton mit 20 Stk



## Handpistole MK5SC

Art.-Bez.	Eigenschaften	Menge/Karton
Art.-Bez. MK5SC	Handpistole	1

## PANASONIC Kartuschenpresse



### Vorteile:

- ▶ Leistungsstarker Ni-MH 2,8 Ah Akku
- ▶ Geeignet für 600 ml Kartuschen und Beutel
- ▶ Sehr hohe Arbeitskapazität dank 7,2 V-Akkublock.
- ▶ Tropf-Stopp-Taste und Tropfenabscheider
- ▶ Elektronische Stabilisierung der Drehzahl
- ▶ Automatischer Druckabbau
- ▶ Transparentes Gehäuse für die Sichtbarkeit des verbleibenden Produkts

Art.-Bez.	Eigenschaften	Menge/Karton
Art.-Bez. PANASONIC	Panasonic Kartuschenpresse 600ml	1



## PU-Spezialdämmschaum für Thermowände

Geeignet für das Abdichten, Dämmen und Füllen von Fugen und Hohlräumen zwischen Fertigelementen, für die Abdichtung zwischen Dämmplatten.

Diese Dose ist mit einem innovativen 2-in-1-System versehen, die eine manuelle Verwendung UND die Verwendung mit einer Presse ermöglicht.

1-komponentiger, feuchtigkeitsvernetzender Polyurethanschaum. Treibgas ohne FCKW (nicht schädlich für die Ozonschicht, ohne Treibhauseffekt)

### Vorteile:

- ▶ Farbe: Hellgrün
- ▶ Sprühschaum mit 2-in-1-System: Anwendung mit der Pistole oder manuell
- ▶ Manuelle Anwendung in allen Richtungen 360°
- ▶ Witterungs-, hitze-, feuchtigkeitsbeständig und beständig gegen zahlreiche Chemikalien (ausgehärteter Schaum muss vor UV-Strahlen geschützt werden)
- ▶ Gute Maßhaltigkeit
- ▶ Hohes Expansionsvolumen

Eigenschaften	Normen	Werte	
<b>Einsatz</b>	Länge 100 cm	Geeignet für Pistolen M	Manuell
<b>Brandschutzklasse</b>	DIN 4102-1	B3	B3
<b>Verarbeitungstemperatur</b>		Produkt: +10°C bis +30°C Umgebung: -10°C bis +35°C	Produkt: +10°C bis +30°C Umgebung: -10°C bis +35°C
<b>Maximale Füllung der Fuge/des Hohlraums</b>		80%	60%
<b>Dichte</b>	LAB015	15-25	20-30
<b>Trocknungszeit</b>	FEICA TM 1014 FEICA TM 1015	berührungstrocken: 10 min zum Schneiden: 45 min durchgetrocknet 24 Stunden	berührungstrocken: 10 min zum Schneiden: 45 min durchgetrocknet 24 Stunden
<b>Verbrauch</b>	FEICA TM 1003	46 Liter	36 Liter
<b>Wärmeleitfähigkeit</b>	EN 1266	0,036 W/(m.K)	0,036 W/(m.K)
<b>Zugfestigkeit</b>	ISO 527	76kPa	107kPa
<b>Bruchdehnung</b>	ISO 527	21%	21%
<b>Druckspannung bei 10 %</b>	FEICA TM 1011	34kPa	44kPa
<b>Scherwiderstand</b>	FEICA TM 1012	55kPa	58kPa
<b>Temperaturbeständigkeit</b>		Permanent: -40°C bis +90°C Temporär: -40°C bis +130°C	Permanent: -40°C bis +90°C Temporär: -40°C bis +130°C
<b>Aufbewahrung</b>		Im geschlossenen Originalgebinde, an einem kühlen und trockenen Ort, zwischen +5°C und +25°C	Im geschlossenen Originalgebinde, an einem kühlen und trockenen Ort, zwischen +5°C und +25°C
<b>Lagerung</b>		18 Monate	18 Monate

Art.-Bez.	Eigenschaften	Menge/Karton
Art.-Bez. FM310	PU-Schaum - 750 ml	Karton mit 20

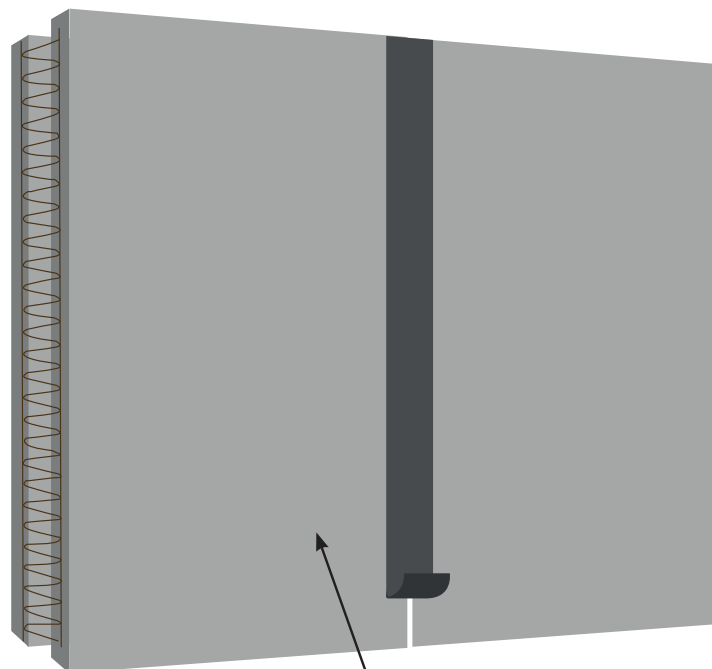

Bestehend aus Aluminiumfolie, verstärkt mit Polyesterfolie und auf einer Seite mit Bitumen beschichtet kaltselfklebend

wird auf die Verbindung zwischen den 2 Wänden aufgetragen

## Selbstklebendes Dichtungsband

### Anwendungen:

- ▲ Das Band mit dem Cutter in die gewünschte Länge schneiden
- ▲ Die Schutzfolie beim Auftragen nach und nach abziehen
- ▲ Das Band wird anschließend auf den Untergrund aufgetragen, an die verschiedenen Formen angepasst und mit einem Andrückroller fest angedrückt. Dabei in der Mitte des Bandes beginnen, um keine Luft einzuschließen und jegliche Risse oder Beschädigungen vermeiden.
- ▲ Haftet sofort nach dem Auftragen

### Vorteile:

- ▲ Haftet hervorragend auf zahlreichen Untergründen
- ▲ Wasserdicht und wasserfest
- ▲ Gute UV-Beständigkeit
- ▲ Ausgezeichnete Weiterreißfestigkeit
- ▲ Bleibt bei Kälte geschmeidig und flexibel
- ▲ Lässt sich leicht übereinander auftragen
- ▲ Streichbar

### TECHNISCHE DATEN

Zugfestigkeit	ca. 3,6 N/mm <sup>2</sup>
Bruchdehnung	ca. 50 %
Brandverhalten	B2
Einsatztemperatur	-20 °C bis +70 °C

Art.-Bez.	Eigenschaften	Menge/Karton
Art.-Bez. JOINT-BANDE200	Breite 200 mm - Rolle mit 10m	1
Art.-Bez. JOINT-BANDE300	Breite 300mm - Rolle mit 10m	1



Von unseren Fehr Teams  
getestet und empfohlen

## Feine, leichte Wand-Ausgleichsmasse

### Anwendungen:

- ▶ Filmbildende Ausgleichsmasse für Wände und Decken im Innen- und Außenbereich
- ▶ Entfernen von Blasen in Betonschalen

### Vorteile:

- ▶ Mischfertiges Pulver
  - ▶ Aussehen, Textur und Geschmeidigkeit einer pastösen Ausgleichsmasse
  - ▶ Einfach zu verarbeiten, Arbeitskomfort
  - ▶ Stark reduzierte Staubbildung
  - ▶ Hohe Ergiebigkeit
- Sehr feine, glattes Finish, Farbe hellgrau

### VERARBEITUNGSDATEN

bei +23°C und 50 % relativer Luftfeuchtigkeit

Mischungsverhältnis	45 % bis 50 % Wasser, bis 6,75 bis 7,5 Liter für 15kg
Verwendungszeit der angemischten Masse	ca. 90 min
Auftragungsdicke	0 bis 4 mm

Art.-Bez.	Eigenschaften	Menge/Karton
Art.-Bez. NIVOLITEF	Nivolite F - 15 kg-Sack	1

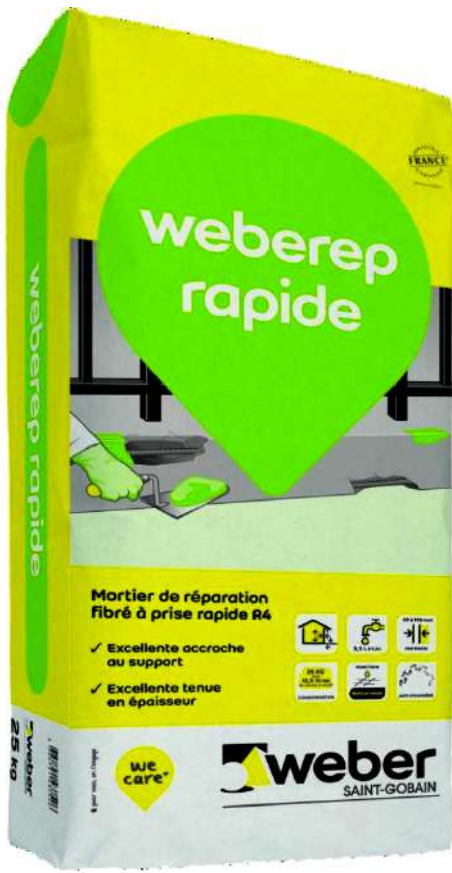

## Faserverstärkter Reparaturmörtel

### Anwendungen:

- ▶ Für den Einsatz im Innen- und Außenbereich, geeignet für horizontale und vertikale Flächen, Unterseiten
- ▶ Kleinflächige Betonreparaturen
- ▶ Reparatur und Verspachteln von Kantenbeschädigungen, Treppenkanten, Löchern, Schlitzen, Bohrungen
- ▶ Gängige Verankerungen: Befestigungseisen oder Angeln
- ▶ Ausführung von Aufnahmerillen, Formen usw.
- ▶ Geeignet für alle Arten von Bauten: ober- und unterirdisch oder unter Wasser

### Vorteile:

- ▶ Reparaturmörtel der Klasse R4 nach Norm NF EN 1504-3
- ▶ Korrosionsschutzfunktion
- ▶ Für alle kleinflächigen Reparaturen
- ▶ Anti-Staub-Formel
- ▶ Hervorragende Haftung am Untergrund
- ▶ Schnelle und gepflegte Arbeit
- ▶ Hervorragender Halt in dickeren Schichten (5 bis 100 mm)

### VERARBEITUNGSDATEN

bei +23°C und 50 % relativer Luftfeuchtigkeit

<b>Mischungsverhältnis</b>	ca. 0,7l Wasser pro 25 kg-Sack
	ca. 3,5 l Wasser pro 25 kg-Sack
<b>Verwendungszeit der angemischten Masse</b>	ca. 15 min
<b>Auftragungsdicke</b>	5 bis 100mm

Art.-Bez.	Eigenschaften	Menge/Karton
Art.-Bez. MORTIER25	Faserverstärkter Reparaturmörtel - 25 kg-Sack	1

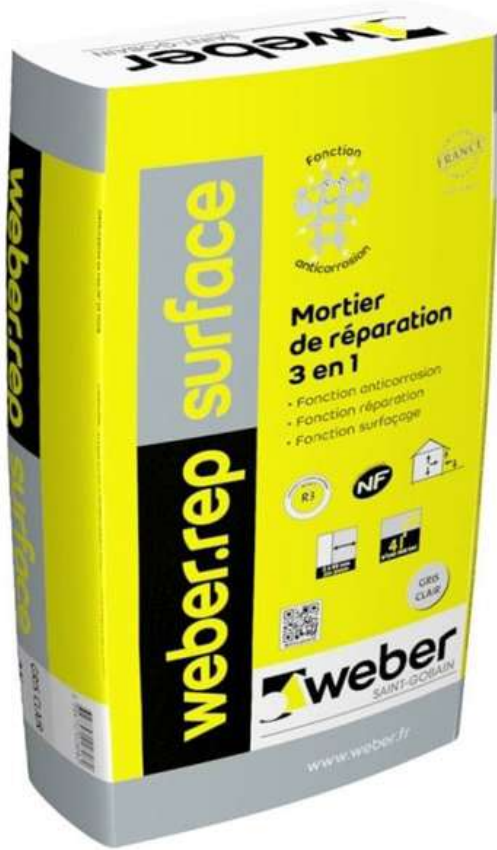

## Faserverstärkter 3-in-1-Reparaturmörtel

### Anwendungen:

- ▶ Reparatur von Beton ohne/nach Passivierung der Bewehrungen
- ▶ Verspachteln von Löchern, Schlitzern, Bohrungen
- ▶ Ausbesserung und Ausgleich von Innenkanten, Kantenbeschädigungen, Überzähnen
- ▶ Geeignet für alle Arten von Bauten: ober- und unterirdisch oder unter Wasser
- ▶ Verwendung für vertikale, horizontale Flächen, Unterseiten

### Vorteile:

- ▶ Korrosionsschutzfunktion
- ▶ Reparaturfunktion Klasse R3 nach NF EN 1504-3
- ▶ Beschichtungsfunktion
- ▶ Leicht: 16 kg/m<sup>2</sup> bei 1 cm Dicke

### VERARBEITUNGSDATEN

bei +5°C bis +35°C und 50 % relativer Luftfeuchtigkeit

Mischungsverhältnis	15 % bis 17 % Wasser, d.h. 3,75 bis 4,25 Liter für einen 25kg-Sack
---------------------	---

Verwendungszeit der angemischten Masse	ca. 30 min
--	------------

Auftragungsdicke	2 bis 70 mm
------------------	-------------

Art.-Bez.	Eigenschaften	Menge/Karton
Art.-Bez. MORTIE-R3EN1	3-in-1-Mörtel - 25 kg-Sack	1



# D BEHANDLUNG DER DOPPELWAND





## DOPPELWAND-EZIALPRODUKT

Minéralisant B ist eine nicht filmbildende Lösung zur Imprägnierung mineralischer poröser Untergründe auf Zement- und Mörtelbasis.

Minéralisant B erhöht die Härte, stoppt das Auskremen und blockt die Ausblühungen (Carbonatisierung).

Durch eine derartige Behandlung der Flächen werden ihre physikalischen Eigenschaften deutlich verbessert, so dass sie Nachbehandlungen aller Art erhalten können.

### Vorteile:

- ▶ Behandelt die Flächen in der Tiefe
- ▶ Nicht UV-empfindlich
- ▶ Definitive Behandlung
- ▶ Schnelle Trocknungszeit
- ▶ Keine Veränderung des Aussehens der Materialien

### ANWENDUNGSGEBIETE

Minéralisant B kann zur präventiven oder kurativen Behandlung auf neuem oder altem, trockenem oder feuchten Beton angewendet werden.

## Mineralisant B: Wasserabweisende Behandlung für Beton

### TECHNISCHE DATEN

Trocknungszeit	30 min bis 2 Stunden
Zustand	flüssig
Farbe	farblos
Geruch	Keiner
<b>Verarbeitungstemperaturen:</b>	
Temperatur des Untergrunds	Min. 5°C - Max. 20°C
Umgebungstemperatur	Min. 5°C - Max. 25°C
Durchschnittlicher Verbrauch	1 Liter = 3 m <sup>2</sup> bis 5 m <sup>2</sup>

### DURCHSCHNITTLICHER VERBRAUCH PRO M<sup>2</sup>

Beton	1 Liter = 5 m <sup>2</sup>
Schalbeton	1 Liter = 5 m <sup>2</sup>
Deaktivierter Beton	1 Liter = 6 m <sup>2</sup>
Staubiger Beton	1 Liter = 3 m <sup>2</sup>
Betonflächenhärter	1 Liter = 5 m <sup>2</sup>
Fassadenputz aus Zement	1 Liter = 3 m <sup>2</sup>
Kelleraußenwand	1 Liter = 5 m <sup>2</sup>

Art.-Bez.	Eigenschaften	Menge/Karton
Art.-Bez. HYDRo-B-5L	Art.-Bez. Wasserabweisende Behandlung für Beton	5 l
Art.-Bez. HYDRo-B-20L	Art.-Bez. Wasserabweisende Behandlung für Beton	20 l



## Minéralisant TS: Wasserabweisende Behandlung für Untergründe aller Art

**SPEZIALPRODUKT FÜR FASERBETON**

Minéralisant TS ist eine nicht filmbildende Lösung für die Festigung und Imprägnierung poröser mineralischer Untergründe aller Art.

Minéralisant TS erhöht die Härte und blockt die Ausblühungen (Carbonatisierung).

Durch eine derartige Behandlung der Flächen werden ihre physikalischen Eigenschaften deutlich verbessert, so dass sie Nachbehandlungen aller Art erhalten können.

### Vorteile:

- ▶ Behandelt die Flächen in der Tiefe
- ▶ Unempfindlich gegen UV-Strahlen
- ▶ Definitive Mineralisierung
- ▶ Schnelle Trocknungszeit
- ▶ Keine Veränderung des Aussehens der Materialien

### ANWENDUNGSGEBIETE

Minéralisant TS kann verwendet werden zur präventiven oder kurativen Behandlung poröser Materialien wie: Naturstein, Terracotta, Schiefer, Beton, Kunststeinplatten, Granit, Fliesenfugen, poröse Fliesen usw., im Innen- und Außenbereich, auf trockenem oder leicht feuchtem Untergrund (Feuchtigkeit unter 40 %). Es kann als präventive Behandlung gegen Graffiti verwendet werden.

### TECHNISCHE DATEN

Trocknungszeit	30 min bis 2 Stunden
Zustand	flüssig
Farbe	Farblos bis leicht gelblich
Geruch	aromatisch
<b>Verarbeitungstemperaturen:</b>	
Temperatur des Untergrunds	Min. 5°C - Max. 20°C
Umgebungstemperatur	Min. 5°C - Max. 25°C
Durchschnittlicher Verbrauch	1 Liter = 8 m <sup>2</sup> bis 10 m <sup>2</sup>

### DURCHSCHNITTLICHER VERBRAUCH PRO M<sup>2</sup>

Schiefer	1 Liter = 12 m <sup>2</sup>
Schalbeton	1 Liter = 5 m <sup>2</sup>
Dekorativer Beton (nicht gewachst)	1 Liter = 8 m <sup>2</sup>
Deaktivierter Beton	1 Liter = 5 m <sup>2</sup>
Ziegelsteine	1 Liter = 5 m <sup>2</sup>
Poröse Fliesen	1 Liter = 8 m <sup>2</sup>
Terracotta-Fliesen	1 Liter = 5 m <sup>2</sup>
Kunststeinplatten	1 Liter = 5 m <sup>2</sup>
Fliesenfugen	1 Liter = 12 m <sup>2</sup>
Marmor	1 Liter = 12 m <sup>2</sup>
Kalkstein	1 Liter = 5 m <sup>2</sup>

Art.-Bez.	Eigenschaften	Menge/Karton
Art.-Bez. HYDRo-Ts-5L	Art.-Bez. Wasserabweisende Behandlung für Untergründe aller Art	5 l
Art.-Bez. HYDRo-Ts-20L	Art.-Bez. Wasserabweisende Behandlung für Untergründe aller Art	20 l



**Oléo+**

## SPEZIALPRODUKT FÜR FASERBETON

**Oléo+ ist eine nicht filmbildende Lösung für die Imprägnierung poröser mineralischer Untergründe aller Art.**

Es wird empfohlen, zunächst einen Mineralisat TS (seite 42) aufzutragen, um den Untergrund in der Tiefe zu mineralisieren.

Dank seiner sehr starken Oberflächenmineralisierung bietet dieses Mittel einen erhöhten Schutz gegen Fette und Flecken. Die derart behandelten Untergründe werden wasserundurchlässig, widerstandsfähiger gegen äußere Einflüsse und haben verbesserte physikalische Eigenschaften.

### Avantages :

- ▶ Wirksamer Schutz gegen Graffiti
- ▶ Unempfindlich gegen UV-Strahl
- ▶ Definitive Mineralisierung
- ▶ Schnelle Trocknungszeit
- ▶ Keine Veränderung des Aussehens der Materialien

Oléo+ verstärkt die Wirkung des Mineralisat TS (seite 42). Es erhöht die Wasserundurchlässigkeit aller porösen mineralischen Untergründe.

## TECHNISCHE DATEN

<b>Trocknungszeit</b>	30 min bis 2 Stunden
<b>Zustand</b>	flüssig
<b>Farbe</b>	Farblos bis leicht gelblich
<b>Geruch</b>	aromatisch
<b>Verarbeitungstemperaturen:</b>	
<b>Temperatur des Untergrunds</b>	Min. 5°C - Max. 20°C
<b>Umgebungstemperatur</b>	Min. 5°C - Max. 25°C
<b>Durchschnittlicher Verbrauch</b>	1 Liter = 8 m <sup>2</sup> bis 10 m <sup>2</sup>

Art.-Bez.	Eigenschaften	Menge/Karton
Art.-Bez. OLEO+-5L	Art.-Bez. Oléo +	5 l
Art.-Bez. OLEO+-20L	Art.-Bez. Oléo +	20 l

**VORHER**



**NACHHER**

## Hydro-Net: Reiniger, Fleckentferner

### Avantages :

- ▶ Behandelt die Flächen in der Tiefe
- ▶ Unempfindlich gegen UV-Strahlen
- ▶ Schnelle Trocknungszeit
- ▶ Keine Veränderung des Aussehens der Materialien

### TECHNISCHE DATEN

Zustand	flüssig
Farbe	farblos
Geruch	sauer
Verarbeitungstemperaturen:	
Umgebungstemperatur	Min. 3°C - Max. 35°C
Durchschnittlicher Verbrauch	1 Liter = 10 m <sup>2</sup> bis 15 m <sup>2</sup>

### DURCHSCHNITTLICHER VERBRAUCH PRO M<sup>2</sup>

Beton	1 Liter = 10 m <sup>2</sup>
Deaktivierter Beton	1 Liter = 8 m <sup>2</sup>
Fliesen + Fugen	1 Liter = 12 m <sup>2</sup>
Terracotta-Fliesen	1 Liter = 10 m <sup>2</sup>
Kunststeinplatten	1 Liter = 10 m <sup>2</sup>
Böden aus Kalkstein	1 Liter = 10 m <sup>2</sup>
Granitböden	1 Liter = 7 m <sup>2</sup>

Art.-Bez.	Eigenschaften	Menge/Karton
Art.-Bez. HYDRo-NET-5L	Art.-Bez. Reiniger, Fleckentferner	5 l
Art.-Bez. HYDRo-NET-20L	Art.-Bez. Reiniger, Fleckentferner	20 l

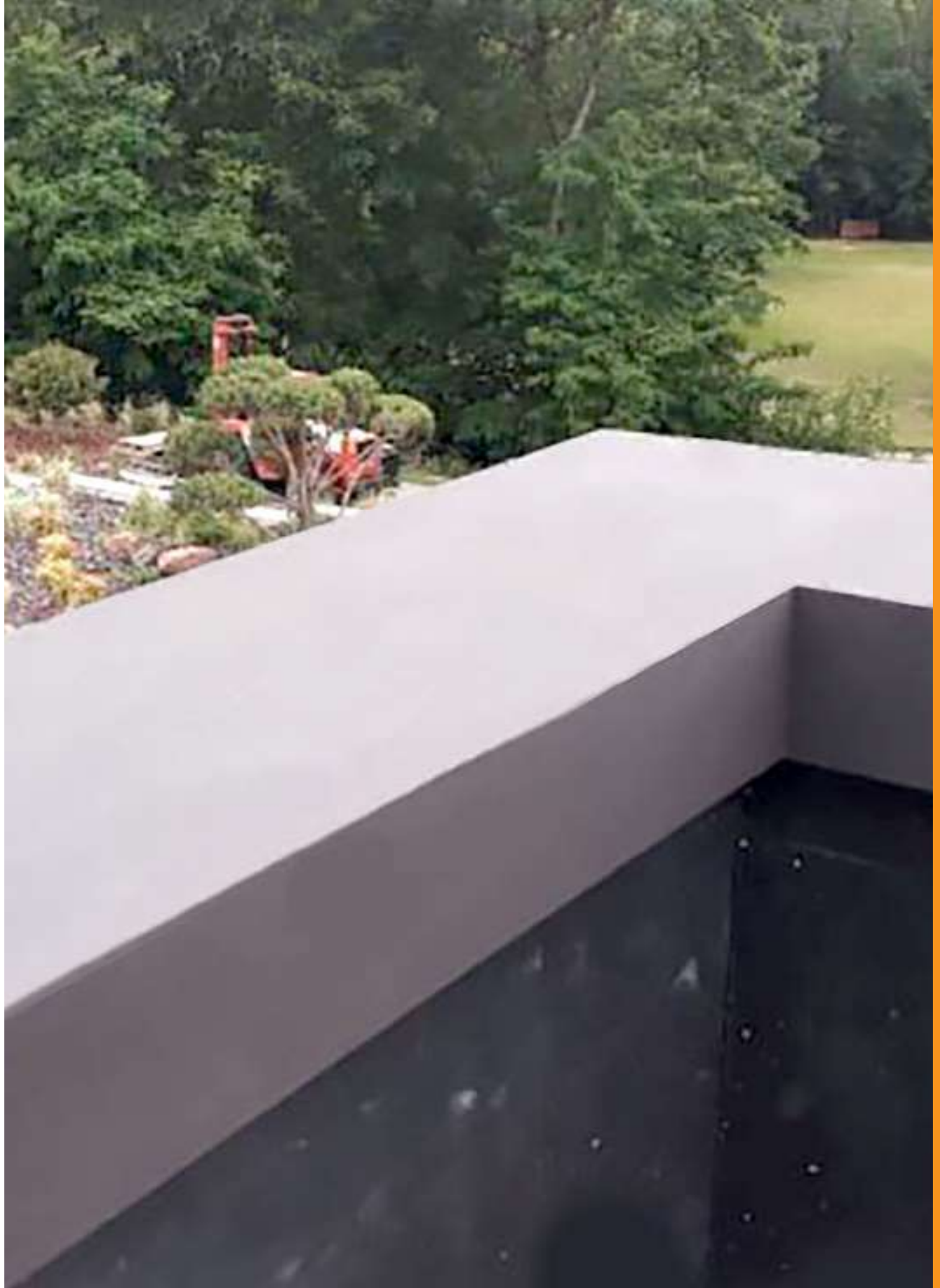

# E MAUERABDECKUNGEN AUS FASERBETON



## Mauerabdeckung aus ultrahochfestem Faserbeton FCap®

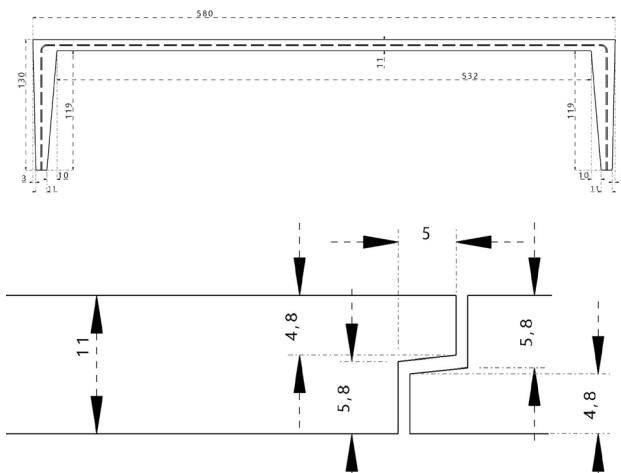

Die FCap®-Mauerabdeckungen sind in zwei Größen erhältlich:

Mauerabdeckung- Länge 1,20 m x Breite 37,00 cm

Mauerabdeckung- Länge 1,20 m x Breite 58,00 cm

auch als Monoblock-Eckelement erhältlich

Montage durch Einstecken

Einfach und schnell

Abdeckung für freistehende Mauern oder Attika-Dachränder aus Sichtbeton, ohne zusätzliche Behandlung.

Vorteile:

- ▶ Mauerabdeckung mit Endabschlüssen
- ▶ Leicht zu installieren und pflegefrei
- ▶ Perfekte Passgenauigkeit
- ▶ Feuerwiderstand, Stoßfestigkeit, Witterungsbeständigkeit (Frost/Tauwetter) und Abriebfestigkeit.
- ▶ Sehr feines Material
- ▶ Hohe Flexibilität - lange Haltbarkeit

### Art.-Bez.

### Eigenschaften

Art.-Bez. COUV37

Länge 1,20 m x Breite 37,00 cm

Art.-Bez. COUV58

Länge 1,20 m x Breite 58,00 cm



# F ELEMENTDECKE

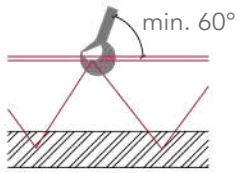

## Beförderung an den Versteifungen

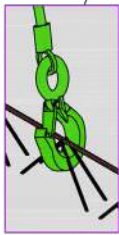
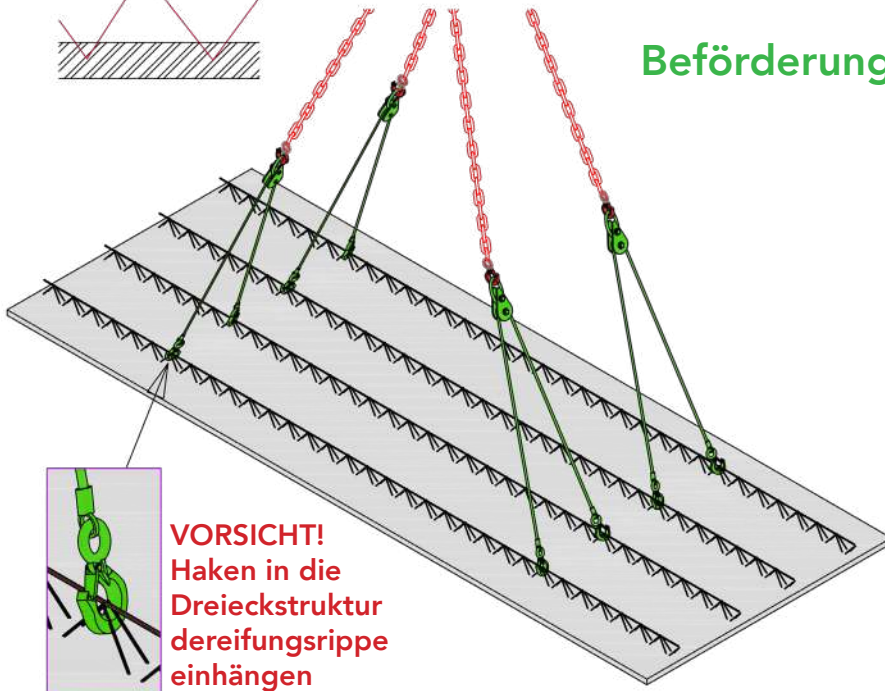

**VORSICHT!**  
Haken in die  
Dreieckstruktur  
dereifungsrippe  
einhängen

## Beförderung an den Hubösen

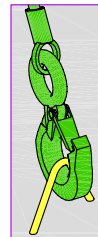
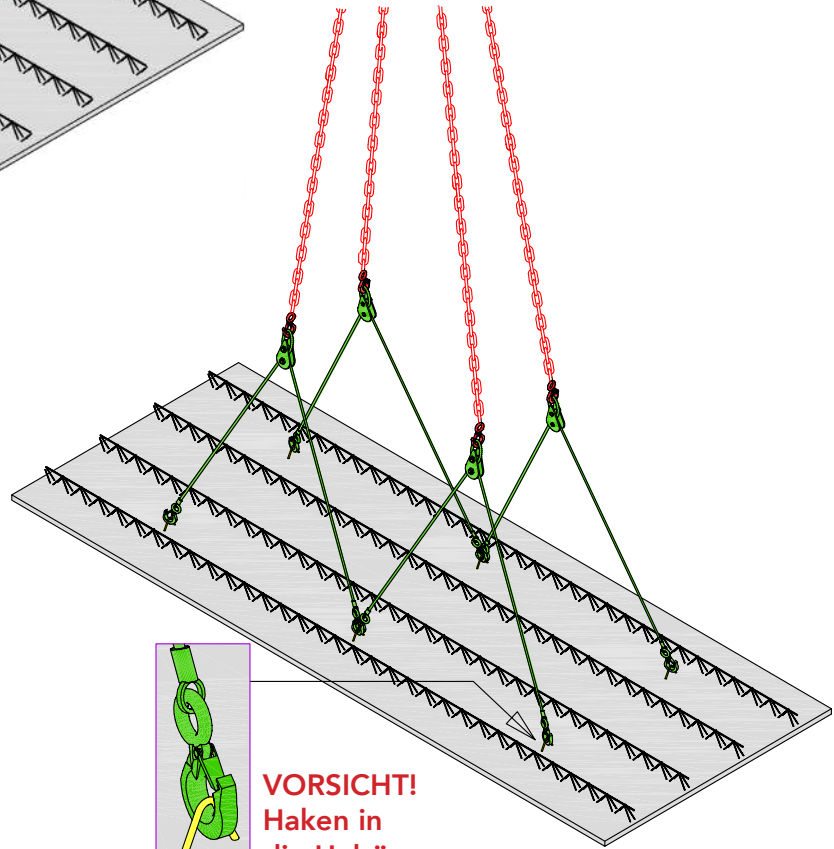

**VORSICHT!**  
Haken in  
die Huböse  
einhängen

## Set zum Transportieren von Elementdecken

Dieses Transport-Set wird für das sichere Handling der Elementdecken auf der Baustelle nachdrücklich empfohlen

Art.-Bez.	Eigenschaften	Menge/Karton
Art.-Bez. Kit manutention prédalle	Transport-Set für Elementdecke (grün)	1





# Allgemeine Geschäftsbedingungen

## Artikel 1-ALLGEMEINE BEDINGUNGEN

Die vorliegenden allgemeinen Bedingungen gelangen mit sofortiger Wirkung zur Anwendung und ersetzen die von unserer Firma herausgegebenen Vorläuferversionen.

Sie gelten für alle Verkäufe, insbesondere von Drahtseilen mit Rolle, Befestigungsschrauben, Illbruck-Dichtschäum, AMP-Leitern, Kunststoffschellen, Schraubzwingen aus Kunststoff, Schraubern, Abdichtungsprodukten, jedoch mit Ausnahme aller Transport-, Vermietungs- und Reparaturleistungen.

Die vorliegenden Bedingungen sind fester Bestandteil unserer Preislisten, Preistabellen und Kostenvoranschläge. Jede mündlich oder schriftlich an unser Unternehmen erteilte Bestellung gilt als vollumfänglich und vorbehaltlose Annahme unserer allgemeinen Geschäftsbedingungen. Jede abweichende oder gegenteilig lautende Bedingung, die vom Kunden insbesondere in dessen Allgemeinen Einkaufsbedingungen vorgebracht wird, gilt folglich als nichtig und ungeschrieben.

Jede Abweichung von den vorliegenden Allgemeinen Geschäftsbedingungen bedarf der vorherigen schriftlichen Zustimmung unseres Unternehmens.

Die Tatsache, dass unser Unternehmen von einer der Bestimmungen der vorliegenden Allgemeinen Geschäftsbedingungen nicht Gebrauch macht, darf nicht so ausgelegt werden, dass unser Unternehmen auch in Zukunft darauf verzichtet, diese Bestimmung oder alle übrigen Bestimmungen für sich in Anspruch zu nehmen.

## ARTIKEL 2 - BESTELLUNGEN

Die Angebote, die von unseren Mitarbeitern und jeder im Auftrag unseres Unternehmens handelnden Person oder auch telefonisch unterbreitet werden, sind für unser Unternehmen nicht verbindlich.

Der Kaufvertrag kommt durch die – auch mündliche – Einigung der beiden Parteien über die Sache und den Preis zustande, wenn kein von beiden Parteien unterzeichnetes Vertragsdokument oder kein Rahmenkaufvertrag vorliegt. Den Nutzen aus der Bestellung zieht der Kunde persönlich. Ohne ausdrückliche Zustimmung unseres Unternehmens kann die Bestellung nicht abgetreten werden.

## Artikel 3 – LIEFERFRISTEN UND -MODALITÄTEN

3.1 Die angegebenen Lieferfristen dienen rein zur Information und sind für unser Unternehmen unverbindlich. Eine Lieferverzögerung, unabhängig von ihrer Dauer, berechtigt den Kunden nicht zum Rücktritt von der Bestellung und gibt ihm keinen Anspruch auf Schadensersatz.

In jedem Fall ist die Verpflichtung unseres Unternehmens für eine Frist mit einer Toleranz von 1,5 Stunden über die angegebene Frist hinaus verbunden.

Die Lieferungen erfolgen immer von Montag bis Freitag von 7 Uhr bis 12 Uhr und von 13 Uhr bis 17 Uhr.

3.2 - Bei einer Lieferung „Ab Lager“ gilt die Lieferung zum Zeitpunkt des Beladens des Fahrzeugs als vollzogen. Die Waren werden dann auf Risiko des Kunden befördert.

Bei einer Lieferung „Frei Baustelle“ gilt die Lieferung zum Zeitpunkt des Entladens des Fahrzeugs als vollzogen. Die Waren werden auf Risiko des Verkäufers befördert.

3.3 - Der Kunde ist dazu verpflichtet, den genauen Lieferort, d. h. den Entladeort anzugeben. Dieser muss stets vom öffentlichen Straßen- und Wegenetz oder von einem befahrbaren Privatweg aus zugänglich sein.

Der Fahrer unseres Unternehmens oder des von unserem Unternehmen mit dem Transport und der Lieferung beauftragten Spediteurs ist berechtigt, eine Anfahrt zu dem vom Kunden benannten Lieferort, d. h. Entladeort abzulehnen, wenn er der Ansicht ist, dass die Zufahrt nicht befahrbar ist, wobei in diesem Fall die Haftung unseres Unternehmens nicht angestrengt werden kann und die Weigerung des Fahrers nicht dergestalt ausgelegt werden darf, dass unser Unternehmen somit ihrer Lieferpflicht nicht nachgekommen sei.

Für den Fall, dass der Fahrer unseres Unternehmens auf ausdrücklichen Wunsch des Kunden oder jeder Person in Vertretung des Kunden (dieser Wunsch ist auf dem Lieferschein zu vermerken) akzeptiert, die Lieferung, d. h. das Entladen am angegebenen Ort vorzunehmen, obwohl der Fahrer Vorbehalte im Hinblick auf die Befahrbarkeit der Zuwegung oder auf den Zustand des Standorts für die Annahme der angelieferten Produkte und Güter formuliert hat, kann unser Unternehmen in keinem Fall für Schäden gleich welcher Art, die durch das Fahrzeug beim Kunden sowie bei einem Dritten verursacht werden, haftbar gemacht werden.

3.4 - Unser Unternehmen übernimmt keinerlei Haftung, wenn ein Produkt oder mehrere Produkte und/

oder Artikel aufgrund höherer Gewalt nicht verfügbar ist/ sind. Es wird ausdrücklich vereinbart, dass es sich bei einem Fall höherer Gewalt insbesondere um folgende Ereignisse handelt: militärischer Krieg oder Bürgerkrieg, Unruhen, Brand, einschließlich Brand am Lieferfahrzeug, Überschwemmung, Frost, Streik, besondere Verkehrshindernisse, die durch Veranstaltungen auf öffentlichen Straßen und Wegen hervorgerufen werden sowie Unmöglichkeit der Beschaffung durch unser Unternehmen. Diese Aufzählung ist keinesfalls erschöpfend.

## Artikel 4 - LIEFERUNGEN - GEFAHREN

4.1 - Bei einem Verkauf nach der Modalität „Ab Lager“ erfolgt der Gefahrenübergang an den Kunden zum Zeitpunkt des Beladens des Fahrzeugs.

4.2 - Bei einem Verkauf nach der Modalität „Frei Baustelle“ erfolgt der Gefahrenübergang an den Kunden zum Zeitpunkt der Anlieferung, vor dem Entladen des Fahrzeugs.

4.3 - Bei Ankunft der Waren am Lieferort oder zum Lieferzeitpunkt bei einer Lieferung „Ab Lager“ obliegt es dem Kunden, sich vor dem Ausladen vom Zustand der Waren zu überzeugen. Er muss gegebenenfalls jeglichen Vorbehalt auf dem Lieferschein vermerken und diese Vorbehalte unserem Unternehmen oder dem Spediteur gegenüber bestätigen, und zwar innerhalb von drei Tagen nach erfolgter Lieferung per Einschreiben mit Rückantwort. Sofern bei der Annahme der Bestellung nichts anderes vereinbart wurde oder gesetzlich vorgeschrieben ist, werden die gelieferten und angenommenen Waren nicht zurückgenommen.

4.4 - Im Fall einer nicht konformen Lieferung ist jegliche Beschwerde per Einschreiben mit Rückantwort innerhalb von acht Tagen nach dem Wareneingang an uns zu richten.

4.5 - Der Umfang unserer vertraglichen Garantien geht nicht über den unserer Hersteller hinaus. Diese Garantien gelten vorbehaltlich der normalen und sachgemäßen Verwendung der Waren und der Einhaltung der Empfehlungen der Hersteller.

4.6 - In jedem Fall ist unsere Haftung auf den Betrag der Bestellung begrenzt. Jede sonstige Entschädigung gleich welcher Art und insbesondere jeder sich aus der Mangelhaftigkeit der Waren ergebende direkte oder indirekte Vermögensschaden ist ausgeschlossen.

## Artikel 5 - PREISE UND ZAHLUNGSBEDINGUNGEN - EIGENTUMSVORBEHALT

5.1 - Preise

Die Preise werden von unserem Unternehmen mit jedem rechtmäßigen Informationsmittel, insbesondere durch Aushang in den Verkaufsstellen und durch Ausdruck der Preislisten angegeben. Die Preise werden immer in netto ohne Mehrwertsteuer angegeben.

Jede Änderung des Satzes oder der Art der steuerlichen und ggf. der steuerähnlichen Abgaben, denen unsere Verkäufe unterliegen, werden ab dem Datum ihres Inkrafttretens auf die Preise, die den Kunden bereits mitgeteilt wurden, sowie auf die Preisen der in Lieferung befindlichen Bestellungen umgeschlagen.

5.2 - Zahlung

Alle unsere Rechnungen sind bei Verkäufen an nicht gewerbliche Kunden, sofern nicht anders vereinbart, in bar und ohne Skonto zahlbar.

Für gewerbliche Kunden ist die Zahlung durch akzeptierten Wechsel, der innerhalb von 3 Tagen nach seiner Ausstellung zurückgeschickt wird, oder durch Scheck oder Banküberweisung bei Erhalt der Rechnung fällig. Es wird keinerlei Skonto gewährt, auch nicht bei vorzeitiger Zahlung.

In jedem Fall gilt die Zahlung erst nach unwiderruflicher Bereitstellung der Gelder als endgültig erfolgt.

Im Falle eines Zahlungsvorfalles im Sinne von Artikel 6 unten, der in den letzten 12 Monaten vor der Bestellung oder dem Kauf im Geschäft beobachtet wurde, erfolgt die Zahlung ausschließlich in bar, ohne Skontoabzug.

5.3 - Eigentumsvorbehalt

Wenn die Zahlung nicht in bar erfolgt, geht das Eigentum an der gelieferten Ware, vorbehaltlich einer ausdrücklichen Ausnahmeregelung, erst nach vollständiger Bezahlung des Preises auf den Käufer über. Die Gefahren gehen jedoch bereits mit der Bereitstellung der Waren auf den Käufer über.

Bei Rücknahme der Waren in Anwendung dieser Klausel werden alle vom Käufer bereits gezahlten Beträge vom Verkäufer als Schadensersatz einbehalten. Das Akzeptieren unserer Wechsel stellt weder eine Novation noch eine Abweichung von dieser Klausel dar.

## ARTIKEL 6 - AUSDRÜCKLICHE AUFLÖSENDE KLAU-

SEL

6.1 - Die Weigerung, unsere Wechsel zu akzeptieren oder die Nichtzahlung eines Wechsels bei Fälligkeit oder eines Schecks bei Einlösung macht unsere gesamte Forderung ohne vorherige Mahnung sofort fällig.

6.2 - Wenn der säumige Schuldner die fälligen Beträge nicht sofort bezahlt, werden alle Verkäufe, die wir mit ihm abgeschlossen haben und die noch nicht vollständig bezahlt sind, von Rechts wegen 24 Stunden nach Inverzugsetzung durch ein einfaches, wirkungslos gebliebenes Schreiben, in dem wir über unseren Wunsch, von der vorliegenden Klausel Gebrauch zu machen, informiert haben, aufgelöst.

6.3 - Das Recht auf Auflösung wird durch den einfachen Ablauf der Frist erworben.

6.4 - Nach ausdrücklicher Vereinbarung sind wir berechtigt, die sofortige Rücknahme der verkauften Waren durch einfache einstweilige Verfügung des Gerichtspräsidenten des Ortes, an dem unser Unternehmen seinen Sitz hat, oder auf Antrag des Verkäufers, des Gerichtspräsidenten des Ortes, an dem sich die betreffende Ware befindet, zu veranlassen.

6.5 - Wir behalten uns ferner die Möglichkeit vor, die laufenden Aufträge und Bestellungen auszusetzen oder zu stornieren und eventuell Schadensersatz zu fordern.

6.6 - Jede Summe, die zum Fälligkeitstermin nicht bezahlt wurde, zieht von Rechts wegen die Anwendung von Verzugszinsen zu Lasten des Schuldners nach sich. Diese werden anhand des Refinanzierungssatzes der Europäischen Zentralbank, erhöht um zehn Prozentpunkte, ab Fälligkeit der Rechnung bis zur endgültigen und vollständigen Bezahlung berechnet.

6.7 - Darüber hinaus hat der Schuldner als Vertragsstrafe Schadenersatz zu leisten. Dieser Betrag wird, sofern es sich um eine Forderung kleiner oder gleich 600 Euro handelt, auf das Zweifache des Forderungsbetrags und, sofern es sich um eine Forderung über 600 Euro handelt, auf das Anderthalbfache des Forderungsbetrags festgelegt.

6.8 - Nach ausdrücklicher Vereinbarung kann ohne vorherige und schriftliche Genehmigung unseres Unternehmens keine Zahlung durch den Schuldner ausgesetzt oder verrechnet werden. Jede Teilzahlung wird zuerst auf den nicht bevorrechtigten Teil der Forderung und danach auf die Summen mit der ältesten Fälligkeit angerechnet.

6.9 - Für jeden Betrag, der nicht zum Fälligkeitsdatum bezahlt wird, wird eine Pauschalstrafe in Höhe von 40 Euro für Inkassokosten erhoben, zusätzlich zu den Kosten, Auslagen, Vergütungen und Gebühren, die durch das Inkasso entstehen, falls unser Unternehmen eine Forderung eintreiben muss. Dies gilt ungeachtet der Bestimmungen des vorstehenden Absatzes 6.3.

## Artikel 7: VERSCHIEDENES

7.1 - Bei der Ausführung eines Auftrags oder einer Bestellung, vor oder während der Lieferungen, behalten wir uns das Recht vor, vom Käufer eine gute und kreditwürdige Sicherheit für die Zahlung des Preises der ausgeführten oder auszuführenden Lieferungen zu verlangen und im Falle der Weigerung den Auftrag oder die Bestellung zu kündigen.

7.2 - Jede Beanstandung der Rechnung muss, um gültig zu sein, innerhalb von 15 Tagen nach Erhalt der Rechnung durch den Kunden schriftlich formuliert werden.

## Artikel 8 - RICHTSSTAND UND ANWENDBARES RECHT

Die Allgemeinen Geschäftsbedingungen sowie jedes sonstige Vertragsdokument werden ausschließlich in französischer Sprache erstellt. Bei Übersetzung in eine oder mehrere Sprachen ist im Falle eines Rechtsstreits allein der französische Wortlaut rechtswirksam. Es wird ausdrücklich vereinbart, dass alleine das französische Recht anwendbar ist.

## Artikel 9 – RICHTSSTAND

Es wird ausdrücklich vereinbart, dass für die Beziehungen zwischen unserem Unternehmen und nicht gewerblichen Kunden ausschließlich die Gerichte in Straßburg zuständig sind und dass für die Beziehungen zwischen unserem Unternehmen und gewerblichen Kunden ausschließlich die Kammer für Handelssachen am Tribunal de Grande Instance in Straßburg zuständig ist. Die Gerichtsstandsklausel gilt auch im Fall einer Verfügung zum vorläufigen Rechtsschutz, im Fall einer Zwischenklage und bei Vorhandensein mehrerer Beklagter unabhängig von der Zahlungsart und den Zahlungsmodalitäten.

## VORBEMERKUNG

1. Die vorliegenden allgemeinen Bedingungen legen die Bedingungen für die Vermietung des Baustellenmaterials fest.

2. Sie gelten für jeden Vertrag über die Vermietung von Baustellenmaterial zwischen dem VERMIETER und dem MIETER, der erklärt, dass er sie zur Kenntnis genommen hat und sie vorbehaltlos akzeptiert.

3. Die Parteien vereinbaren, dass alle anderen vom MIETER ausgestellten Dokumente dem VERMIETER gegenüber niemals rechtswirksam sind.

4. Der VERMIETER behält sich das Recht vor, diese allgemeinen Mietbedingungen durch besondere Bedingungen zu ergänzen, die im Konfliktfall vorrangig sind.

5. Ist der MIETER nicht Nutzer des Objekts, das Gegenstand des Mietvertrags ist, so verpflichtet er sich, diesen Vertrag an den Nutzer des Mietobjekts weiterzuleiten. Der MIETER und der Benutzer haften dann gesamtschuldnerisch für die Ausführung dieser allgemeinen Bedingungen und der eventuell hinzugefügten besonderen Bedingungen.

## Artikel 1: ART DES VERTRAGS

Jeder vom MIETER erteilte Auftrag stellt eine Anmietung von Gegenständen im Sinne der Artikel 1709 und 1709 Code Civil dar.

## Artikel 2: AUFTRAG

2.1. Die Vermietung ist Gegenstand eines baustellenspezifischen Auftrags.

2.2. Jede Auftrag muss Gegenstand eines von beiden Parteien ordnungsgemäß unterzeichneten Mietvertrages sein. Das Fehlen einer schriftlichen Bestellung entbindet den VERMIETER von jeglicher Haftung bei Nichtverfügbarkeit, Verspätung oder fehlender Eignung des vermieteten Materials.

2.3. In den besonderen Bedingungen des Mietvertrags ist mindestens anzugeben:

Die Definition des vermieteten Materials

Der Ort der Nutzung und das Datum des Mietbeginns

Die Transportbedingungen

Die Preiskonditionen

2.4. Jede Verschiebung, Stornierung oder Änderung des Auftrags muss dem VERMIETER schriftlich unter Beachtung einer Mitteilungsfrist von mindestens 72 Stunden mitgeteilt werden (Post, Fax, E-Mail ...), damit sie von ihm akzeptiert wird.

2.5. Bei Stornierung des Auftrags durch den MIETER ist der MIETER zur Zahlung der in den besonderen Bedingungen vorgesehenen Vorbereitungspreis verpflichtet. Artikel 3: EINSATZORT

Das Material wird ausschließlich auf der beim Auftrag genannten Baustelle eingesetzt.

## Artikel 4: BEREITSTELLUNG DES MATERIALS

4.1. Das vermietete Material entspricht den geltenden Bestimmungen. Es wird dem MIETER in einwandfreiem Zustand zur Verfügung gestellt.

4.2. Der MIETER ist verpflichtet, bei der Entgegennahme des Mietmaterials einen Lieferschein zu unterzeichnen; die Unterzeichnung des Lieferscheins ohne Vorbehalt bedeutet die vollumfängliche Annahme des Mietmaterials.

4.3. Der VERMIETER kann nicht für etwaige Verzögerungen bei der Bereitstellung des Materials aus Gründen verantwortlich gemacht werden, die sich seiner Kontrolle entziehen, wie z.B. schlechtes Wetter, Änderungen der Vorschriften, Verspätungen bei der vorherigen Rückgabe oder beim Transport, Streiks, höhere Gewalt, sowie für deren direkte oder indirekte Folgen in Bezug auf den MIETER und/oder Dritte. Er VERMIETER ist daher zu keinerlei Schadenersatz verpflichtet.

## Artikel 5: VERWENDUNG

5.1. Der MIETER verpflichtet sich, dafür zu sorgen, dass das Mietmaterial nur von ordnungsgemäß befugtem Personal benutzt wird.

5.2. Dem MIETER ist es untersagt, das Mietmaterial ohne schriftliche Genehmigung des VERMIETERS zu übertragen, zu verpfänden, unterzuvermieten oder verleihen.

5.3. Der MIETER verpflichtet sich, das Miet-

material mit gebotener Sorgfalt und entsprechend seinem Bestimmungszweck zu installieren und zu benutzen. Er unterlässt jede Veränderung oder Umwandlung des Gerätes.

## Artikel 6: DAUER DER VERMIETUNG

6.1. Die Mietdauer beginnt mit dem Tag, an dem die Gesamtheit des Mietmaterials dem Mieter in den Lagern des VERMIETERS oder an den Orten, an denen sich das besagte Material befinden könnte, zur Verfügung gestellt wird. Dieses Datum ist vertraglich im Mietvertrag festgelegt.

6.2. Die Vermietung endet an dem Tag, an dem das gesamte Mietmaterial dem VERMIETER in seinen Lagern gemäß Artikel 8 zurückgegeben wird.

6.3. Eine Verlängerung der Mietzeit über die ursprüngliche Laufzeit hinaus bedarf der ausdrücklichen Genehmigung des VERMIETERS.

6.4. Beendet der MIETER den Mietvertrag vor dem im Mietvertrag angegebenen Ablaufdatum, wird der Gesamtbetrag der Miete von Rechts wegen vom VERMIETER einbehalten.

## Artikel 7: TRANSPORTE

7.1. Der Hin- und Rücktransport des Mietmaterials erfolgt unter der Verantwortung der Partei, die ihn durchführt oder durchführen lässt, d.h. des VERMIETERS oder des MIETERS.

7.2. Die Partei, die den Transport veranlasst, übt den eventuellen Rückgriff gegen den Spediteur aus. Es liegt daher in der Verantwortung dieser Partei, zu überprüfen, dass alle Risiken, sowohl die Schäden am Material als auch die durch dieses Material verursachten Schäden, durch eine ausreichende Versicherung des Transportunternehmens abgedeckt sind, und andernfalls alle sinnvollen Maßnahmen zur Versicherung des Mietmaterials zu ergreifen.

7.3. Die Kosten für den Hin- und Rücktransport der Mietmaterials trägt der MIETER. Wird der Transport durch den VERMIETER oder durch einen von ihm gewählten Dritten durchgeführt, so werden die Kosten für diese Leistung dem MIETER nach den im Mietvertrag festgelegten Sätzen in Rechnung gestellt.

7.4. Die Haftung für das Entladen und/oder Beladen trägt die Partei, die das Entladen und/oder Beladen durchführt.

7.5. In jedem Fall muss der Empfänger, wenn bei der Ankunft des Materials ein Schaden festgestellt wird, sofort seine Vorbehalte gegenüber dem Spediteur formulieren und den VERMIETER innerhalb von maximal 24 Stunden ab Erhalt des Mietmaterials informieren.

## Artikel 8: RÜCKGABE DES MATERIALS

8.1. Bei Ablauf des Mietvertrages ist der MIETER verpflichtet, das Material in gutem Zustand, unter Berücksichtigung der normalen, von der Nutzungsdauer abhängigen Abnutzung, zurückzugeben.

8.2. Die Rückgabe des Materials erfolgt im Lager des VERMIETERS zu dessen Öffnungszeiten.

8.3. Wenn der Rücktransport des Materials durch den VERMIETER oder seinen Dienstleister durchgeführt wird, vereinbaren der VERMIETER und der MIETER schriftlich das Datum der Rückgabe des Materials. Der MIETER wird zum Zeitpunkt der Abholung durch den Spediteur von seiner rechtlichen Verwahrungspflicht entbunden.

8.4. Bei der Rückgabe wird vom VERMIETER ein Rückgabebeschein ausgestellt, auf dem der Zustand des Materials vermerkt ist, und dem MIETER übergeben. Dieser Schein enthält die ausdrücklichen folgenden Angaben:

- Tag der Rückgabe

- Vorbehalte über den Zustand des zurückgegebenen Materials.

Nicht zurückgegebenes oder beschädigtes Mietmaterial wird dem Mieter auf Basis des Neuwertes in Rechnung gestellt.

## Artikel 9: MIETPREIS

9.1. Die Zahlungsfrist ist auf der Rechnung zum Mietvertrag angegeben, kann jedoch auf keinen Fall länger als 45 Tage sein.

9.2. Bei einer Verlängerung der Mietzeit nach Ablauf der ursprünglich vereinbarten Mietzeit behält sich der VERMIETER eine Neu festsetzung des Mietpreises gemäß den besonderen Bedingungen des Mietvertrages

vor.

## Artikel 10: HAFTUNG

10.1. Ab dem Zeitpunkt der Bereitstellung geht die physische und rechtliche Pflicht zur Verwahrung des Mietgegenstandes und seines Zubehörs auf den MIETER über, der alle Risiken trägt; er haftet daher vorbehaltlich der für den Transport geltenden Bestimmungen.

10.2. Während der gesamten Mietzeit haftet alleine der MIETER für alle Personen-, Sach- und Vermögensschäden sowohl gegenüber dem VERMIETER als auch gegenüber Dritten.

10. Der MIETER muss alle notwendigen Maßnahmen ergreifen, um das Mietmaterial am Lieferort gemäß Artikel 3 in Empfang zu nehmen.

10.4. Die Haftung des VERMIETERS kann nur dann wirksam in Anspruch genommen werden, wenn bei Entgegennahme des Materials Vorbehalte auf dem Lieferschein vermerkt und dem VERMIETER innerhalb von 24 Stunden nach Entgegennahme des Mietmaterials mitgeteilt wurden.

## Artikel 11: VERJÄHRUNG

Es wird ausdrücklich vereinbart, dass die vertraglichen Haftungsansprüche des VERMIETERS gegen den MIETER und umgekehrt nach einem Jahr ab dem Zeitpunkt des Schadenseintritts verjähren.

## Artikel 12: VERSICHERUNGEN

12.1. Es obliegt dem MIETER, die gesetzlichen Versicherungspflichten zu erfüllen und die mit seiner beruflichen Tätigkeit und seiner Eigenschaft als MIETER verbundenen Risiken zu decken und insbesondere das Mietobjekt zu versichern.

12.2. Der MIETER bestätigt, dass er bei Versicherungsgesellschaften Versicherungen abgeschlossen hat, die seine Haftpflicht abdecken, insbesondere für Schäden am Mietobjekt oder dessen Totalverlust und für daraus entstehende Vermögensschäden des VERMIETERS sowie für Personenschäden, die dem Bedienpersonal und/oder Dritten zugefügt werden.

## Artikel 13: VORZEITIGE BEENDIGUNG DES MIETVERTRAGES

Bei Nichterfüllung ihrer Verpflichtungen durch eine der Parteien, ist die andere Partei berechtigt, den Mietvertrag unbeschadet etwaiger Schadenersatzforderungen zu kündigen. Die Kündigung wird wirksam nach Absendung einer Inverzugsetzung, die 7 Tage lang erfolglos geblieben ist

## Artikel 14: VERZUGSSTRAFEN

14.1. Bei Nichteinhaltung der zwischen dem VERMIETER und dem MIETER vereinbarten und auf der Rechnung angegebenen Zahlungsfrist schuldet der MIETER von Rechts wegen und ohne Mahnung oder Inverzugsetzung Verzugszinsen. Diese werden anhand des Refinanzierungssatzes der Europäischen Zentralbank, erhöht um zehn Prozentpunkte, ab Fälligkeit der Rechnung bis zur endgültigen und vollständigen Bezahlung berechnet.

14.2. Darüber hinaus macht die Nichtbezahlung einer Rechnung am Fälligkeitstag alle anderen offenen Forderungen sofort fällig.

## Artikel 15: ANWENDBARES RECHT UND GERICHTSTAND

Der Mietvertrag unterliegt ausschließlich dem französischen Recht. Im Falle eines Rechtsstreits oder einer Anfechtung sind mangels einer gültigen Einigung, um die sich die Parteien vorher bemühen werden, ausschließlich die Gerichte am Sitz des VERMIETERS zuständig, auch im Falle auch bei mehreren Beklagten oder bei Heranziehung Dritter.



This is Concrete.  
fehrgroup.com

## PRODUKTE

Fertigbeton  
Doppelwand  
Elementdecke  
UHFB-Fassadensystem  
FClad®  
Sonderbauteile

## DIENSTLEISTUNGEN

Vermietung  
Montage  
Lager



## Standorte für Betonfertigelemente

### GRAND EST (Ostfrankreich)

62, route de Strasbourg - BP 46  
F-67242 BISCHWILLER CEDEX  
Tel. +33 (0)3 88 06 27 90  
Fax +33 (0)3 88 06 27 91

### ILE DE FRANCE (Großraum Paris)

1, chemin du port  
F-77670 VERNOU LA CELLE SUR SEINE  
Tel. +33 (0)1 60 39 61 70  
Fax +33 (0)1 60 39 61 81

### AUVERGNE RHÔNE ALPES

345 Chemin des Teppes  
F-26300 CHATEAUNEUF SUR ISERE  
Tel. +33 (0)4 75 25 98 80  
Fax +33 (0)4 75 25 98 81

### DEUTSCHLAND

GmbH & Co. KG  
Triebstraße 34  
D-68753 WAGHÄUSEL - WIESENTAL  
Tel. +49 7254 209 0  
Fax +49 7254 209 100

### DEUTSCHLAND (UHFB)

Franz-John Strasse 13/1  
D-77855 ACHERN  
Tel. +49 7841 6812 904

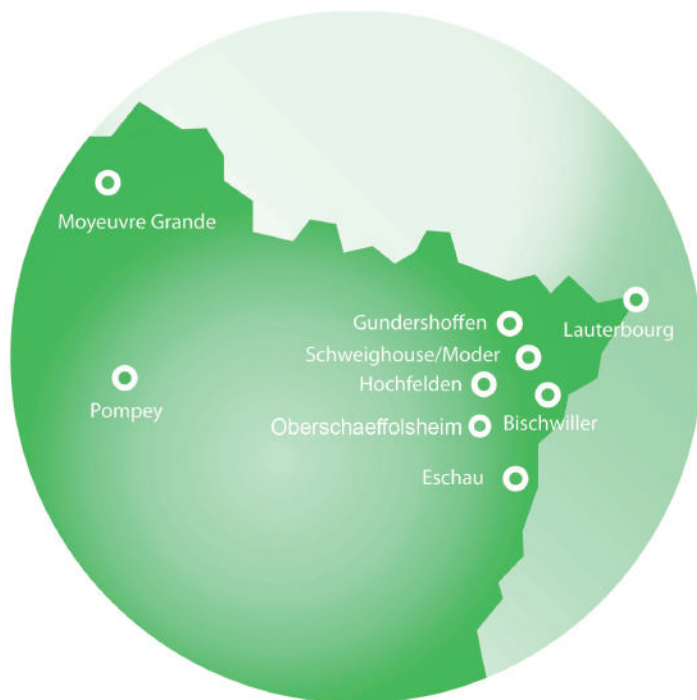

## Betonwerke

Bischwiller  
62 Route de Strasbourg  
67240 Bischwiller

Eschau  
Route du Rhin  
67114 Eschau

Gundershoffen  
Route de Gumbrechtshoffen  
67110 Gundershoffen

Hochfelden  
8 quai du Canal  
67270 Hochfelden

Lauterbourg  
Route de Mothern  
67630 Lauterbourg

Oberschaeffolsheim  
Chemin du Hitzthal  
67203 Oberschaeffolsheim

Schweighouse/Moder  
ZI La Sablière  
67270 Schweighouse/Moder

Moyeuve Grande  
ZI du Barrage de Beth  
57250 Moyeuve Grande

Pompey  
102 Boulevard de la Moselle  
54340 Pompey

Vertriebsabteilung  
Tel. 0825 800 818

Vertriebsabteilung  
Tel.+33(0)3 88 80 94 70